

# ANVÄNDARMANUAL VÄRMEPUMP

The logo for 'invest' is positioned below the main title. It features the word 'invest' in a lowercase, sans-serif font. The 'i' and 'n' are in a light grey color, while the 'v' is a dark blue. A horizontal line is drawn above the 'v' and extends to the right, ending above the 'e'.

Läs noga igenom denna bruksanvisningen och säkerhetsanvisningar, innan du börjar installera och använda värmepumpen.

## INNEHÅLL

---

Säkerhetsanvisningar.....	3
Driftstemperatur.....	5
Beskrivning av delar.....	6
Manuell drift.....	7
Optimal drift.....	7
Justering av luftströmmens riktning.....	8
Så här fungerar värmepumpen.....	9
Underhåll.....	10
Användningstips.....	12
Felsökningstips.....	14

### Läs denna bruksanvisning

I bruksanvisningen hittar du många goda tips om rätt användning och underhåll av värmepumpen. Lite förebyggande underhåll sparar mycket tid och pengar åt dig under apparatens livstid. Du hittar svar på många vanliga problem i översikten över felsökningstips. Om du börjar med att läsa igenom översikten "Felsökningstips", behöver du kanske inte tillkalla servicetekniker.





#### **FÖRSIKTIGT!**

- Kontakta en auktoriserad servicetekniker om det blir nödvändigt att utföra reparationer eller service på apparaten.
- Kontakta en tekniker för att installera enheten.
- Se till att barn och invalider använder ej luftkonditioneringsapparaten utan handledning.
- För barn bör man förklara, att luftkonditioneringsapparat är ingen leksak.
- Om strömsladd är trasig, då borde du kontakta en auktoriserad servicetekniker för att byta ut den.
- Installationsarbetet ska utföras i enlighet med nationella standarder och lagstiftning och bara auktoriserad servicetekniker kan utföra installationsarbetet.



## SÄKERHETSANVISNINGAR

För att undvika skador på användaren eller andra personer samt materiella skador ska följande instruktioner följas. Felaktig användning som beror på att bruksanvisningen inte har följts, kan orsaka personskador eller materiella skador.

- Graden av skador klassifieras med hjälp av följande indikatorer:















 <b>VARNING!</b>	Denna symbol anger livsfara eller risk för allvarliga personskador.
 <b>FÖRSIKTIGT!</b>	Denna symbol anger risk för personskada eller materiell skada.

- Betydelsen av de symboler som används i denna bruksanvisning visas nedan:

	Gör aldrig detta.
	Gör alltid detta.



### VARNING!

 <b>Sätt i kontakten rätt.</b> Annars är det risk för elektrisk stöt eller brand till följd av alltför kraftig värmeutveckling.	 <b>Apparaten får inte sättas igång eller stoppas genom att man sätter i eller drar ur kontakten.</b> Detta innebär risk för elektrisk stöt eller brand till följd av värmeutveckling.	 <b>Sladden får inte vara skadad och du får inte använda en ospecificerad sladd.</b> Detta kan orsaka elstöt eller brand. Om sladden är defekt ska den bytas ut av en kvalificerad tekniker, så att det inte uppstår farliga situationer.
 <b>Sladdens längd får inte ändras och eluttaget får inte delas med andra apparater.</b> Detta innebär risk för elektrisk stöt eller brand till följd av värmeutveckling.	 <b>Apparaten får inte användas med våta händer eller i fuktiga omgivningar.</b> Detta kan orsaka brand och elstöt.	 <b>Stå inte framför luftströmmen, rikta inte luftströmmen mot olika saker i rummet.</b> Det kan skada ditt hälsa.
 <b>Se alltid till, att jordningen är effektiv.</b> Om anslutningen inte är jordad, då är det risk för elstöt.	 <b>Det får inte komma in vatten i de elektriska delarna.</b> Det kan medföra funktionsstopp eller elstöt	 <b>Det ska alltid installeras ett felströmsrelä och en separat strömkrets.</b> Inga installationer får kunna orsaka brand eller elstöt.
 <b>Dra ut kontakten till apparaten om den avger konstiga ljud, lukt eller rök.</b> Detta kan orsaka elstöt.	 <b>Använd inte eluttaget, om det sitter lös eller är skadad.</b> Detta kan orsaka brand och elstöt.	 <b>Apparaten får inte öppnas under drift.</b> Det kan medföra funktionsstopp eller elstöt.
 <b>Se till att enheten inte kommer i kontakt med öppen flamma.</b> Detta innebär risk för brand.	 <b>Använd inte sladden i närheten av värmeelementen.</b> Detta innebär risk för elstöt eller brand.	 <b>Sladden får inte användas i närheten av brännbar gas eller anständliga ämnen, som t. ex bensin, bensen, förtunningsmedel.</b> Detta kan orsaka explosion eller brand.

<p><b>!</b> Vädra ut rummet innan du startar värmepumpen, om det har förekommit gasutsläpp från en annan apparat. Detta kan orsaka explosion, brand och förbränning.</p>	<p><b>!</b> Apparaten får inte demonteras eller modifieras. Detta kan orsaka funktionsstopp och elstöt.</p>	
--	---	--



## FÖRSIKTIGT!

<p><b>!</b> Apparatsens metalleder får inte vidröras när luftfiltret ska tas ut. Det kan medföra personskada.</p>	<p><b>!</b> Värmepumpen får inte rengöras med vatten. Det kan tränga in vatten i apparaten, vilket förstör isoleringen. Detta kan orsaka elstöt.</p>	<p><b>!</b> Vädra ut rummet väl när apparaten används tillsammans med en kamin. Annars kan det uppstå syrebrist.</p>
<p><b>!</b> När apparaten ska rengöras måste du stänga av den och koppla bort strömmen. Apparaten får inte rengöras med strömmen ansluten, eftersom de kan orsaka brand och elstöt, vilket innebär risk för personskada.</p>	<p><b>!</b> Placera inte husdjur eller krukväxter på ställen där de utsätts för en direkt luftström. Djur eller krukväxter kan ta skada av detta.</p>	<p><b>!</b> Får inte användas för specialtiesyften. Denna värmepumpen får inte användas i samband med förvaring av precisionsutrustning, livsmedel, djur, växter och konstföremål.</p>
<p><b>!</b> Använd inte apparaten under storm eller orkan. Stäng av apparaten och stäng alla fönster. Om apparaten fungerar under stormen och fönstrena är öppna, då kan det orsaka materiella skador.</p>	<p><b>!</b> Håll kontakten i huvudet, när du kopplar ifrån den från eluttaget. Annars kan det orsaka elstöt eller andra skador.</p>	<p><b>!</b> Slå av huvudströmbrytaren om du inte ska använda apparaten under en längre tid. Det kan medföra kvalitetsförsämring.</p>
<p><b>!</b> Det får inte förekomma några hindrade föremål runt luftintaget eller inne i luftblåset. Det kan medföra funktionsstopp eller olyckor.</p>	<p><b>!</b> Kontrollera att monteringsbeslaget till utomhusdelen inte är skadat till följd av långvarig påverkan. Om beslaget är skadat är det risk för att apparaten faller ner med skador till följd.</p>	<p><b>!</b> Filter ska alltid sättas helt fast. Filtret ska rengöras varannan vecka. Om apparaten används utan filter är det risk för funktionsfel.</p>
<p><b>!</b> Du får inte använda starka rengöringsmedel. Använd en mjuk trasa för rengöring. Apparatsens utseende kan påverkas till följd av att färgen förändras eller utan repas.</p>	<p><b>!</b> Du får inte ställa tunga föremål på sladden och du måste se till att sladden inte trycks ihop. Detta innebär risk för brand eller elstöt.</p>	<p><b>!</b> Drink aldrig avloppsvattnet som kommer från värmepumpen. Du kan bli sjuk av detta.</p>
<p><b>!</b> Var försiktig när du packar och installerar apparaten. De vassa kanterna kan medföra personskada.</p>	<p><b>!</b> Om det tränger in vatten i apparaten, ska du dra ur elkontakten. Isolera strömförsörjningen genom att dra ur kontakten. Kontakta en kvalificerad servicetekniker.</p>	

## Förberedelser inför användning

1. Kontakta en auktoriserad servicetekniker för installationsarbetet.
2. Se till att jordningen är effektiv.
3. Använd inte en skadad eller ej godkänd sladd.
4. Installera en separat strömkrets för enheten.
5. Man får inte använda en förlängningssladd.
6. Man får inte starta/stoppa apparaten genom att sätta i/dra ut sladden.

## Användning

1. Utsättning för direkt luftström kan vara skadligt för hälsan, därför utsätt inte personer, djur eller växter för en direkt luftström under en längre period.
2. På grund av risken för syrebrist ska rummet vädras ut när apparaten används tillsammans med en kamin eller andra förbränningsenheter.
3. Denna värmepumpen får inte användas för ej angivna syften (t. ex. I samband med förvaring precisionsutrustning, livsmedel, djur, växter och konstföremål). Felaktig användning kan skada apparaten.

## Rengörning och underhåll

1. Undvik att vidröra enhetens metalldelar när du tar ut filtret. Det finns risk för personskada, när de vassa metallkanterna hanteras.
2. Använd inte vatten för att rengöra värmepumpen. Om apparaten utsätts för vatten, är det risk för att isoleringen förstörs, vilket kan medföra el-stöt.
3. När du rengör apparaten, se till att strömmen är frånslagen.

## Service

Kontakta en auktoriserad serviceverkstad för reparationer och underhåll.

## DRIFTSTEMPERATUR

Drift	Kylfunktion	Värmefunktion	Torkfunktion
Temperatur			
Inomhus temperatur	17°C~32°C	17°C~27°C	10°C~32°C
Utomhus temperatur	18°C~50°C	-15°C~34°C	10°C~50°C
	-15°C~43°C För modeller med låg temperatur kylsystem		

### OBS!

1. Kom ihåg att optimal effekt erhålls inom dessa driftstemperaturer. Om man använder andra temperaturer kan enheten sluta att fungera eller det kan förekomma fel i funktionen.
  2. Det kan bildas vattendroppar på utsidan av inomhusenheten när kylning utförs i ett rum med hög relativ luftfuktighet (över 80%). Justera det vågräta skyddet till max position för luftutlopp och välj fläkthastigheten HIGH (hög).
  3. Optimal effekt erhålls inom dessa dessa driftstemperaturer.
- Förslag: Rekommendation: När utomhustemperaturen är under 0°C, då rekommenderar vi att ni håller apparaten fortvarande igång, för att den ska fungera utan problem.

## BESKRIVNING AV DELAR



### INOMHUSENHET

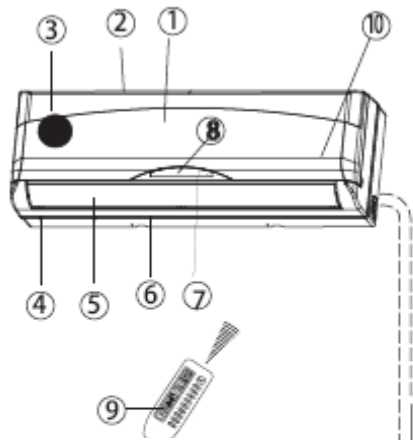

### INOMHUSENHET

1. Frampanel
2. Luft intag
3. Luftfilter
4. Luft utlopp
5. Vågrätt galler för luftström
6. Lodrätt galler för luftström
7. Displaypanel
8. Signal mottagare från fjärrkontrollen
9. Fjärrkontroll
10. Manuell kontrollknapp



### UTOMHUSENHETEN

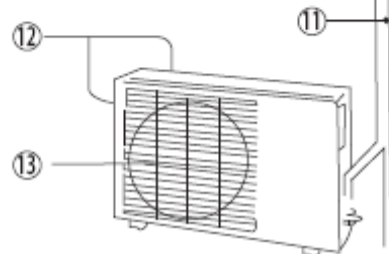

### UTOMHUSENHETEN

11. Anslutningsrör
12. Luft intag (sido och bak)
13. Luft utlopp

Indikatorlampan kommer att blinka snabbt (ca 5 gånger per sekund) när säkerhetsskyddets funktioner tas i bruk.

### **OBS!**

Alla bilder i denna bruksanvisning är endast till som förklaringar. De kan skilja sig en aning från den faktiska värmepumpen, och det är den faktiska utformningen som gäller.



### Olika indikatorer och displaypanel

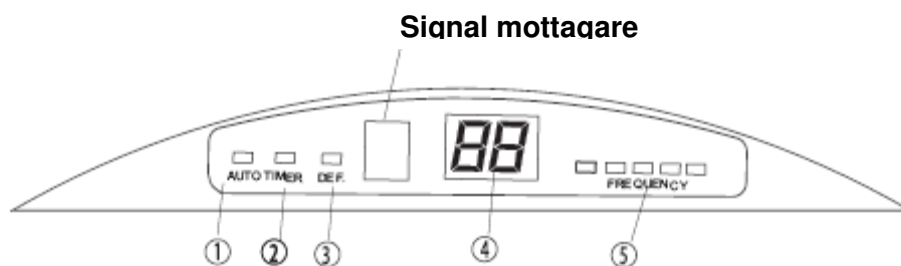

#### ① Indikatorlampan AUTO

Denna lampa lyser under automatiskt drift.

#### ② Indikatorlampan TIMER

Denna lampa lyser när timern används.

#### ③ Indikatorlampan DEF (defrost)

(Endast på modeller med kyl/värmefunktion)

Denna lampa lyser när värmepumpens avfrostning startar automatiskt

eller när varmluftstyrningsfunktion aktiveras under värmedrift.

#### ④ TEMPERATUR indikator

A) Vanligtvis den visar temperaturinställningar. När man ändrar den inställda temperaturen, då börjar denna indikatorn blinka och stoppar 20 sekunder senare.

B) Den displays rumstemperaturen när värmepumpen fungerar bara i fläkt läget.

C) När enheten slutar driften, då återgår enheten till fabriksinställningarna.

D) Den visar felkoden och skyddskoden.

#### ⑤ Indikatorlampa som indikerar drift frekvensen

Indikatorlamporna ljuser endast när kompressorn är i drift och de indikerar den aktuella frekvensen.

### MANUELL DRIFT

Du kan använda dig av manuell drift ifall du inte vet var fjärrkontrollen är, eller om fjärrkontrollens batterier är för gamla.

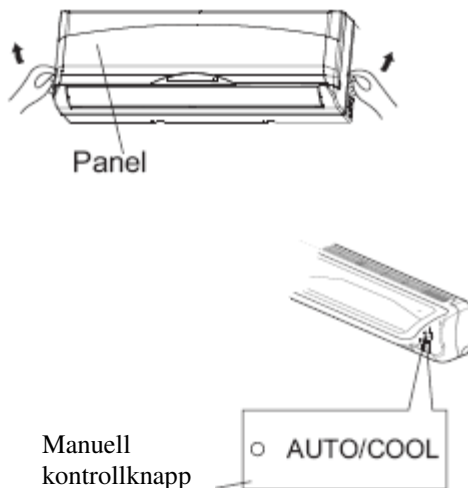

1. Öppna och luft upp frontpanelen i en vinkel, tills du hör ett klickande ljud.

2. Tryck på manuell kontrollknappen och enheten kommer att fungera i funktion AUTO.

3. Tryck panelen tillbaka till originalpositionen.

När du trycker på knappen för manuell drift, kommer driftsfunktionerna växla i följande ordningsföljd: AUTO--COOL-OFF (auto, kylning, av).

När du trycker på knappen två gånger, då kommer enheten att fungera i FORCED COOL läget. Denna funktion används endast för testkörning.

Tryck tredje gången på knappen för att avsluta manuell drift.

Fjärrkontrollens funktion aktiveras igen genom att du använder fjärrkontrollen direkt.

### OPTIMAL DRIFT

För att uppnå optimal drift måste du följa följande instruktioner:

- Justera luftströmmens riktning korrekt, så att den inte riktas mot personer.
- Justera temperaturen, så att optimal komfortnivå uppnås. Apparaten får inte ställas in på alltför höga temperaturer.
- Stäng dörrar och fönster när funktionerna COOL (kylning) eller HEAT (värmning) används. Annars kan effekten försämrast.

- Använd knappen TIMER ON på fjärrkontrollen för att välja den tidpunkt då du vill starta luftkonditioneringsapparaten.
- Du får inte placera föremål i närheten av luftintaget eller luftutloppet, eftersom detta kan försämra värmepumpens effekt, och apparaten kan stoppa.
- Rengör luftfiltret med jämna mellanrum, eftersom kyl- eller värmeeffekten annars kan försämrars.
- Apparaten får inte användas med det lodräta skyddet i låst position.

## JUSTERING AV LUFTSTRÖMMENS RIKTNING

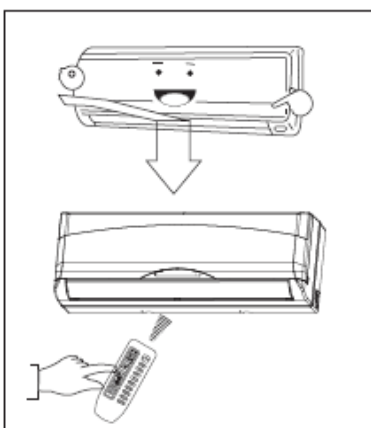

- Se till att luftströmmens riktning är rätt inställd, eftersom det annars kan uppstå ubehag eller ojämn lufttemperatur.
- Justera det vågräta skyddet (jalusin) med hjälp av fjärrkontrollen.
- Det lodräta skyddet (jalusin) bör du justera manuellt.

### Justering av den vågräta luftströmmens riktning (upp-ner).

Luftkonditioneringsapparaten justerar automatiskt den vågräta luftströmmens riktning efter driftsfunktionen.

### Så här ställer du in den vågräta luftströmmens riktning .

Denna funktion ska utföras medan enheten är igång. Tryck på knappen AIR DIRECTION på fjärrkontrollen för att flytta gallret till den önskade riktningen.

- Justera den vågräta luftströmmens riktning till önskad riktning.
- När apparaten startas ställs den vågräta luftströmmen in automatiskt.

### Så här ställer du in den lodräta luftströmmens riktning (vänster-höger)

Justera det lodräta skyddet manuellt till vänster eller till höger med hjälp av lodräta skyddets arm (beroende på modell). Se upp att du inte klämmer fingrarna i fläkten eller det vågräta skyddet eller skadar de lodräta skydden. När värmepumpen är igång, och det lodräta skyddet står i en specifik position, ska greppet till vänster (eller höger, beroende på modell) för luftloppet flyttas till önskad position.

### Så här vrids luftströmmens riktning automatiskt (upp-ner).

Denna funktion ska utföras medan apparaten är igång.

- Tryck på SWING (sväng) knappen på fjärrkontrollen.
- Funktionen annulleras genom att du trycker på knappen SWING (sväng) igen. Tryck på knappen AIR DIRECTION för att låsa gallret i önskad position.

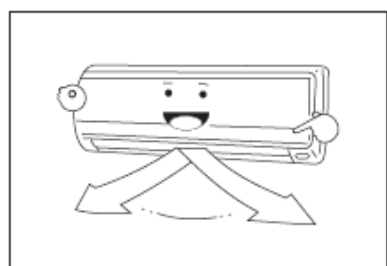
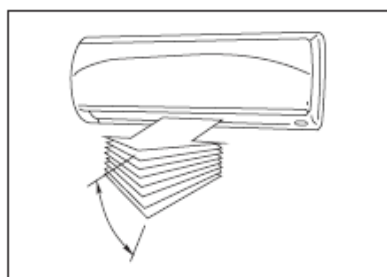
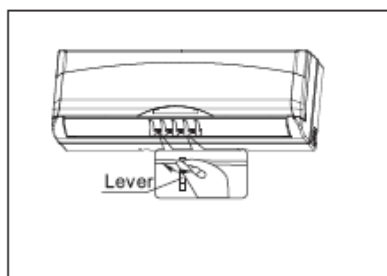



## ⚠ FÖRSIKTIGT!

- Knapparna AIR DIRECTION/SWING (sväng) inaktiveras när värmepumpen inte är i drift (även om TIMER ON är på).
- Luftkonditioneringsapparaten får inte köras i långa perioder med luftströmmen riktad neråt i kyl- eller torkfunktion. Om det görs kan det bildas kondens utanpå det vågräta skyddet, vilket kan medföra att det droppar fukt på golv eller möbler.
- Det vågräta skyddet får inte flyttas manuellt. Använd alltid knappen AIR DIRECTION/SWING (sväng). Om skyddet flyttas manuellt kan det uppstå funktionsfel under driften. Om det blir fel på skyddet, ska luftkonditioneringsapparaten genast stoppas och startas om.
- När värmepumpen startas omedelbart efter det att den har stoppats, kan det hända att det vågräta skyddet inte rör sig på ca 10 sekunder.
- Den öppna vinkeln på det vågräta skyddet får inte vara för liten, eftersom kyl- eller värmeeffekten kan hämmas på grund av det begränsade luftgenomströmningsområdet.
- Apparaten får inte användas med det lodräta skyddet i låst position.
- När luftkonditioneringsapparaten ansluts till ström den första gången, kan det vågräta skyddet avge ljud under 10 sekunder, men detta är normalt.

## SÅ HÄR FUNGERAR VÄRMEPUMPEN

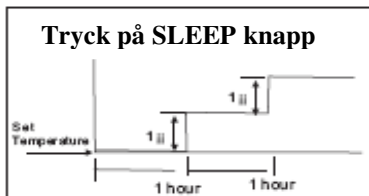

**Kylfunktion**

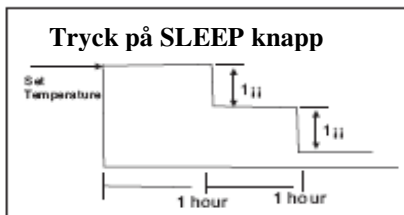

**Värmefunktion**

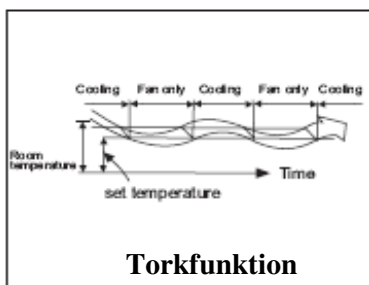

**Torkfunktion**

### AUTO drift

- När du har ställt in värmepumpen på funktionen AUTO väljer den automatiskt kylning, uppvärmning (endast modeller med kylning/uppvärmning) eller drift med enbart fläkt, beroende på vilken temperatur du har valt, samt rumstemperaturen.
- Värmepumpen styr rumstemperaturen automatiskt omkring den temperaturpunkten, som du har ställt in.
- Om funktionen AUTO inte känns behaglig, kan du välja önskade förhållanden manuellt.

### EKONOMISK drift

När du trycker på knappen SLEEP/sömn under kylning, uppvärmning (finns inte på modeller som har enbart kylfunktionen) eller funktionen AUTO, ökar (kylning) eller minskar (uppvärmning) värmepumpen temperaturen automatiskt med 1°C per timme. Den inställda temperaturen nås efter 2 timmar. Fläkthastigheten styrs automatiskt.

### TORKFUNKTION

- Under torkningsläget kommer enheten att ha torkfunktionen, som är baserad på skillnaden mellan den inställda temperaturen och den aktuella rumstemperaturen.
- Temperaturen regleras, medan avfuktningen sker genom att enheten sätter på eller stänger av kylfunktionen eller fläkkläget. Fläkthastigheten är låg.

## UNDERHÅLL

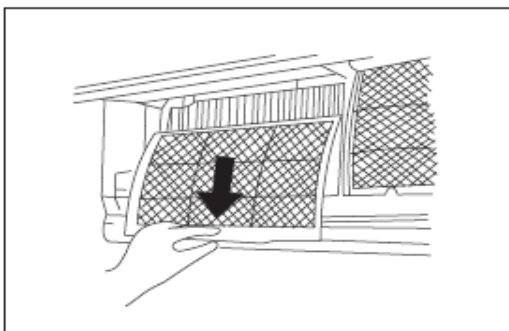
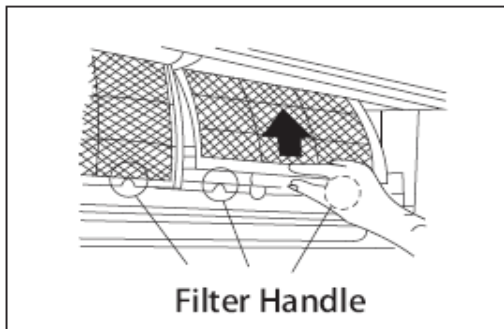
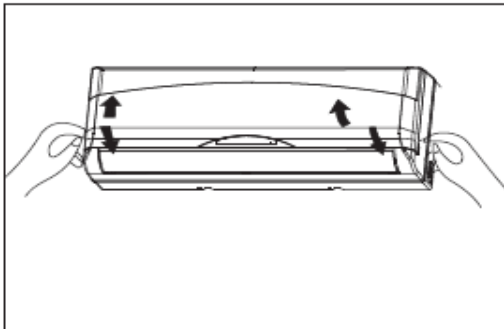
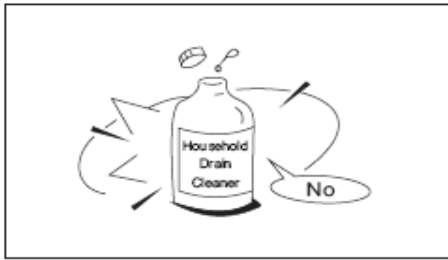

### ⚠ VARNING!

Innan du utför något underhåll måste du koppla bort strömmen till systemet.

### Rengöring av inomhusenheten och fjärrkontrollen

#### ⚠ OBS!

- Använd en torr trasa för att rengöra inomhusenheten eller fjärrkontrollen.
- Om inomhusenheten är mycket smutsig, kan du använda en trasa som är fuktad med kallt vatten.
- Frontpanelen på inomhusenheten kan tas av och då kan man rengöra den med vatten. Eftertorka med en torr trasa efter rengöring.
- Använd inte en kemiskt behandlad trasa eller dammtrasan för att rengöra enheten.
- Använd inte bensen, förtunningsmedel, skurpulver eller andra lösande medel för att rengöra enheten.

### Rengöring av luftfiltret

Ett tilltäppt luftfilter minskar kyl- och värmeeffekten. Rengör luftfiltret varannan vecka.

1. Öppna och lyft upp frontpanelen i en vinkel, tills du hör ett klickande ljud.
2. Ta tag i luftfiltrets handtag (se på bilden) och lyft filtret lite uppåt för att ta ut filtret från filterhållaren. Dra det därefter neråt.
3. Ta av luftfiltret från inomhusenheten.

- Rengör luftfiltret varannan vecka.
- Rengör luftfiltret med en dammsugare eller vatten. Låt det därefter torka upp på ett svalt ställe.

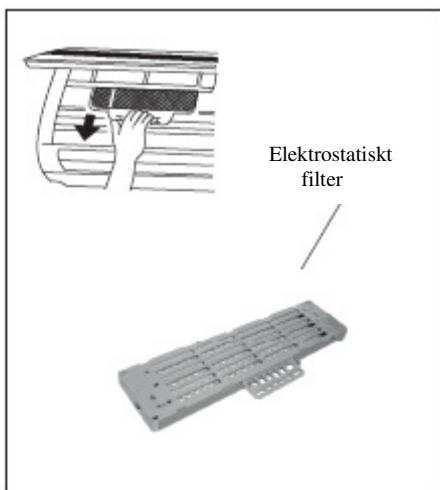

4. Lyft upp elektrostatiska filtret ut från skyddsramen, se på bilderna (finns inte på alla modeller).

**⚠** Efter du har öppnat gallret, rör inte elektrostatiska filtret inom 10 minuter, annars kan det orsaka elstöt.

♦ Rengör elektrostatiska filtret med mild tvättmedel eller vatten och låt det torka under solen ca två timmar.

♦ Innan du installerar elektrostatiska filtret tillbaka kontrollera att det inte har några skador och att skyddsramen är inte skadad.

4. Sätt luftfiltret på plats igen.

5. Sätt tillbaka den översta delen av luftfiltret i enheten. Se till att vänster och höger kant är i rätt linje och sätt filtret på plats.

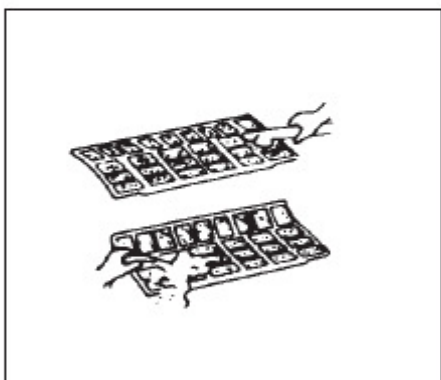

### Underhåll

Utför följande handlingar om luftkonditioneringsapparaten inte ska användas på länge:

(1) Låt inomhusfläkten köra en stund för att torka upp enheten invändigt.

(2) Stäng av enheten och koppla ur el-kontakten. Ta ut batterierna från fjärrkontrollen och slå ifrån strömmen.

(3) Utomhusenheten behöver periodisk underhåll och rengöring. Kontakta en lokal återförsäljare eller serviceverkstad, om det ska utföras service på enheten.

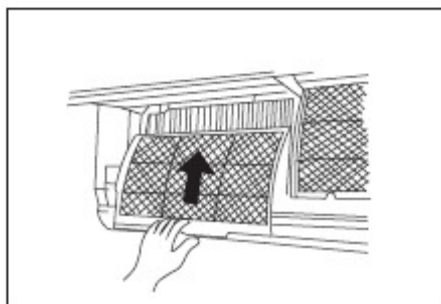

### Kontrollera följande innan enheten tas i bruk igen:

- Kontrollera att sladdarna inte är skadade eller bortkopplade.
- Kontrollera att luftfiltret är monterat.
- Kontrollera att luftutloppet och luftintaget är inte blockerad.

### **⚠** OBS!

- Apparatens metalledar får inte vidröras när luftfiltret ska tas ut. Det kan medföra personskada.
- Värmepumpen får inte rengöras med vatten. Det kan tränga in vatten i apparaten, vilket förstör isoleringen. Detta kan orsaka el-stöt.
- Innan du utför någon underhåll måste du koppla bort strömmen till systemet.

## ANVÄNDNINGSTIPS

Nedanstående händelser kan förekomma under normal drift.

### 1. Skydd av luftkonditioneringsapparat

Kompressorskydd

- Kompressorn kan inte startas igen inom 3 minuter, efter det att den har stoppat.  
Anti- kall-luft (endast på modeller med kyl/värmefunktion).
- Apparaten är konstruerad att inte blåsa kall luft i funktionen HEAT (värme), när inomhusvärmeväxlaren befinner sig i någon av de tre nedanstående situationerna, och den inställda temperaturen inte har uppnåtts.

A) När uppvärmningen just har startat

B) Under avfrostning

C) Vid uppvärmning med låg temperatur

- Inom- eller utomhusfläkten stoppar under avfrostning (endast på modeller med kyl/värmefunktion).  
Avfrostning (endast modeller med kyl/värmefunktion)
- Det kan bildas frost på utomhusenheten under en värmecykel, när utomhustemperaturen är låg och fuktigheten är hög, vilket medför en lägre värmeeffekt i luftkonditioneringsapparaten.
- I sådan tillstånd stoppar luftkonditioneringsapparaten uppvärmningen och inleder automatiskt avfrostning.
- Avfrostningstiden kan variera från 4-10 minuter beroende på utomhustemperatur och den mängd av frost som har samlat på utomhusenheten.

### 2. Det kan hända, att det kommer en vit ånga från inomhusenheten.

- Det kan genereras en vit ånga, som beror på stor temperaturskillnad mellan luftintag och luftutlopp i funktionen COOL (kylning) i en inomhusmiljö med hög relativ luftfuktighet.
- Det kan genereras en vit ånga, som beror på fukt som bildas i avfrostningsprocessen, när luftkonditioneringsapparaten startar om i funktion HEAT (uppvärmning) efter avfrostning.

### 3. Det hörs en låg ljud från luftkonditioneringsapparaten.

- Du kan ibland höra ett svagt visslande ljud när kompressorn är igång eller just har stoppat. Detta ljud kommer från köldmediet som rinner eller stoppar.
- Du kan även höra ett svagt pipande ljud när kompressorn är igång eller just har stoppat. Detta beror på värmeutvidgning och köldsammandragning hos apparatens plastdelar, när temperaturen ändras.
- Det kan möjligtvis höras ett ljud då skyddet återgår till

utgångspositionen, när strömmen slås på.

**4. Det blåser ut damm från utomhusenheten.**

Detta är normalt om luftkonditioneringsapparaten inte har använts på länge, eller gången då den tas i bruk.

**5. Det kan hända, att ibland kommer det en märklig lukt från inomhusenheten.**

Detta beror på att inomhusenheten avger lukt från byggmaterial, möbler eller rök.

**6. Luftkonditioneringsapparaten fungerar bara i funktionen Fan only (bara fläkt) från funktionen COOL (kylning) eller HEAT (uppvärmning) (endast modeller med kyl/värmefunktion).**

När inomhustemperaturen har nått den temperatur som är inställd i luftkonditioneringsapparaten stoppar kompressoren automatiskt och luftkonditioneringsapparaten går i funktionen FAN only (bara fläkt). Kompressorn startar igen när inomhustemperaturen stiger i funktionen COOL (kylning) eller faller i HEAT läge (uppvärmning) (endast modeller med kyl/värmefunktion) till den angivna punkten.

7. Det kan bildas vattendroppar på utsidan av inomhusenheten när kylning utförs i ett rum med hög relativ luftfuktighet (över 80%). Justera det vågräta skyddet till max position för luftutlopp och välj fläkthastigheten HIGH (hög).

**8. Värmefunktion (endast modeller med kyl/värmefunktion)**

Luftkonditioneringsapparaten drar in värme från utomhusenheten och frigör den via inomhusenheten under värmefunktionen. När utomhustemperaturen sjunker, minskar den värme som luftkonditioneringsapparaten drar in på motsvarande sätt. Samtidigt ökar luftkonditioneringsapparatsens värmebelastning till följd av en större skillnad mellan inom- och utomhustemperatur. Om det inte går att uppnå en behaglig temperatur med hjälp av luftkonditioneringsapparaten, föreslår vi att du använder en kompletterande värmeanordning.

**9 . Funktionen för automatisk omstart.**

Efter ett strömavbrott kommer enheten stängas av helt. Enheten, som inte har automatiska återstartfunktionen: när strömmen återställs, driftindikatorn på inomhusenheten börjar blinka. För att starta enheten, tryck på ON / OFF knappen på fjärrkontrollen. Enheten med automatisk återstartfunktionen: när strömmen återställs, enheten startar automatiskt och alla inställningar, som är sparade i minnet, återställs.

10. Blixtnedslag eller en trådlös telefon som används i närheten kan orsaka funktionsfel i enheten. Stäng av strömmen till apparaten och anslut den sedan igen. Tryck på knappen ON/OFF (På/Av) på fjärrkontrollen för att starta om enheten.

## FELSÖKNINGSTIPS

### Problem och lösningar

<b>Stoppa genast värmepumpen om något av följande fel inträffar: Slå ifrån strömmen och kontakta närmaste serviceverkstad.</b>		
Problem	Om följande felkoder visas på displayskärmen: E0, E1, E2, E3, E4, E5, E6, E7, E8 eller P0, P1, P2, P3, P4	
	Säkring går eller relä utlöses ofta.	
	Främmande föremål eller vatten inuti värmepumpen.	
	Fjärrkontrollen fungerar inte alls eller fungerar inte som den ska	
	Andra onormala situationer	
<b>Funktionsfel</b>	<b>Orsak</b>	<b>Åtgärd</b>
Enheten startar inte	Strömavbrott	Vänta tills strömme kommer tillbaka
	Kontakten till enheten har dragits ut.	Kontrollera att kontakten sitter rätt i uttaget.
	Det har gått en säkring	Byt säkring.
	Batteriet i fjärrkontrollen är för gammal.	Byt batteri.
	Den tid som ställts in med timern är fel.	Vänta eller annullera timerinställningen.
Enheten kyler eller värmer inte (endast modeller med kyl/värmefunktion) rummet särskilt bra, trots att det kommer ut luft från värmepumpen.	Temperaturen är felaktigt inställd	Ställ in korrekt temperatur. Du hittar en utförlig beskrivning i avsnittet "Använda fjärrkontroll".
	Luftfiltret är blockerat.	Rengör luftfiltret.
	Dörrar eller fönster är öppna.	Stäng fönster och dörrar.
	Luftintaget eller luftutloppet på inom- eller utomhusenheten är blockerat.	Ta bort eventuella hinder och starta sedan om enheten.
	Kompressorns 3-minutersskydd är aktiverat.	Vänta.
Om problemet inte är löst ska du kontakta en lokal återförsäljare eller närmaste serviceverkstad. lämna upplysningar om funktionsfelet samt enhetens modell.		

**OBS! Du får inte försöka reparera enheten på egen hand. Du måste alltid kontakta en auktoriserad tekniker.**

CS336-U  
2200019110

# **ROOM AIR CONDITIONER OWNERS MANUAL (Inverter Split Type)**

Please read the operating instructions and safety precautions carefully and thoroughly before installing and operating your room air conditioner.



## CONTENTS

---

SAFETY PRECAUTIONS .....	1
OPERATING TEMPERATURE .....	3
PARTS NAMES .....	4
MANUAL OPERATION .....	5
OPTIMAL OPERATION .....	5
ADJUSTING AIR FLOW DIRECTION.....	6
HOW THE AIR CONDITIONER WORKS.....	7
MAINTENANCE.....	8
OPERATION TIPS .....	10
TROUBLESHOOTING TIPS.....	12

## Read This Manual

Inside you will find many helpful hints on how to use and maintain your air conditioner properly. Just a little preventative care on your part can save you a great deal of time and money over the life of your air conditioner. You'll find many answers to common problems in the chart of troubleshooting tips. If you review the chart of Troubleshooting Tips first, you may not need to call for service.



### CAUTION

- Contact an authorised service technician for repair or maintenance of this unit.
- Contact the installer for installation of this unit.
- The air conditioner is not intended for use by young children or invalids without supervision.
- Young children should be supervised to ensure that they do not play with the air conditioner.
- If the power cord is to be replaced, replacement work shall be performed by authorised personnel only.
- Installation work must be performed in accordance with the national wiring standards by authorised personnel only.



# Safety Precautions

To prevent injury to the user or other people and property damage, the following instructions must be followed.

Incorrect operation due to ignoring of instructions may cause harm or damage. The seriousness is classified by the following indications.

 <b>WARNING</b>	This symbol indicates the possibility of death or serious injury.
 <b>CAUTION</b>	This symbol indicates the possibility of injury or damage to property.

■ Meanings of symbols used in this manual are as shown below.

	<b>Never do this.</b>
	<b>Always do this.</b>

## WARNING

① **Connect with the power properly.**

● Otherwise, it may cause electric shock or fire due to excess heat generation.

⊘ **Do not operate or stop the unit by inserting or pulling out the power plug.**

● It may cause electric shock or fire due to heat generation.

⊘ **Do not damage or use an unspecified power cord.**

● It may cause electric shock or fire.

⊘ **Do not modify power cord length or share the outlet with other appliances**

● It may cause electric shock or fire due to heat generation.

⊘ **Do not operate with wet hands or in damp environment.**

● It may cause electric shock.

⊘ **Do not direct airflow at room occupants only.**

● This could damage your health.

① **Always ensure effective earthing.**

● No earthing may cause electric shock.

⊘ **Do not allow water to run into electric parts.**

● It may cause failure of machine or electric shock.

① **Always install circuit breaker and a dedicated power circuit.**

● No installation may cause fire and electric shock.

① **Disconnect the power if strange sounds, smell, or smoke comes from it.**

● It may cause fire and electric shock.

⊘ **Do not use the socket if it is loose or damaged.**

● It may cause fire and electric shock.

⊘ **Do not open the unit during operation.**

● It may cause electric shock.

① **Keep firearms away.**

● It may cause fire.

⊘ **Do not use the power cord close to heating appliances.**

● It may cause fire and electric shock.

⊘ **Do not use the power cord near flammable gas or combustibles, such as gasoline, benzene, thinner, etc.**

● It may cause an explosion or fire.

① **Ventilate room before operating air conditioner if there is a gas leakage from another appliance.**

● It may cause explosion, fire and, burns.

⊘ **Do not disassemble or modify unit.**

● It may cause failure and electric shock.

 **CAUTION**

ⓘ When the air filter is to be removed, do not touch the metal parts of the unit.

- It may cause an injury.

ⓘ Do not clean the air conditioner with water.

- Water may enter the unit and degrade the insulation. It may cause an electric shock.

ⓘ Ventilate the room well when used together with a stove, etc.

- An oxygen shortage may occur.

ⓘ When the unit is to be cleaned, switch off, and turn off the circuit breaker.

- Do not clean unit when power is on as it may cause fire and electric shock, it may cause an injury.

ⓘ Do not put a pet or house plant where it will be exposed to direct air flow.

- This could injure the pet or plant.

ⓘ Do not use for special purposes.

- Do not use this air conditioner to preserve precision devices, food, pets, plants, and art objects. It may cause deterioration of quality, etc.

ⓘ Stop operation and close the window in storm or hurricane.

- Operation with windows opened may cause wetting of indoor and soaking of household furniture.

ⓘ Hold the plug by the head of the power plug when taking it out.

- Failure to do so may cause electric shock and damage.

ⓘ Turn off the main power switch when not using the unit for a long time.

- It may cause failure of product or fire.

ⓘ Do not place obstacles around air-inlets or inside of air-outlet.

- It may cause failure of appliance or accident.

ⓘ Ensure that the installation bracket of the outdoor appliance is not damaged due to prolonged exposure.

- If bracket is damaged, there is concern of damage due to falling of unit.

ⓘ Always insert the filters securely. Clean filter once every two weeks.

- Operation without filters may cause failure.

ⓘ Do not use strong detergent such as wax or thinner. Use a soft cloth for cleaning.

- Appearance may be deteriorated due to change of product color or scratching of its surface.

ⓘ Do not place heavy object on the power cord and take care so that the cord is not compressed.

- There is danger of fire or electric shock.

ⓘ Do not drink water drained from air conditioner.

- It contains contaminants and could make you sick.

ⓘ Use caution when unpacking and installing. Sharp edges could cause injury.

ⓘ If water enters the unit, turn the unit off at the power outlet and switch off the circuit breaker. Isolate supply by taking the power-plug out and contact a qualified service technician.

## Prior to Operation

1. Contact an installation specialist for installation.
2. Make sure the unit is grounded efficiently.
3. Do not use a damaged or non-standard power cord.
4. Do not share the same outlet with other appliances.
5. Do not use an extension cord.
6. Do not start/stop operation by shutting off the power supply.

## Usage

1. Exposure to direct airflow for an extended period of time could be hazardous to your health. Do not expose occupants, pets, or plants to direct airflow for extended periods of time.
2. Due to the possibility of oxygen deficiency, ventilate the room when used together with stoves or other heating devices.
3. Do not use this air conditioner for non-specified special purposes (e.g. Preserving precision devices, food, pets, plants, and art objects). Usage in such a manner could harm such property.

## Cleaning and maintenance

1. Do not touch the metal parts of the unit when removing the filter. Injuries can occur when handling sharp metal edges.
2. Do not use water to clean inside the air conditioner. Exposure to water can destroy the insulation, leading to possible electric shock.
3. When cleaning the unit, first make sure that the power and circuit breaker are turned off.

## Service

For repair and maintenance, contact your authorised service dealer.

## Operating Temperature

Temperature \ Mode	Cooling operation	Heating operation	Drying operation
Room temperature	17℃ ~ 32℃	17℃ ~ 27℃	10℃ ~ 32℃
Outdoor temperature	18℃ ~ 50℃	-15℃ ~ 34℃	10℃ ~ 50℃
	(-15℃ ~ 43℃:For the models with low temperature cooling system)		

### CAUTION:

1. If air conditioner is used outside of the above conditions, certain safety protection features may come into operation and cause the unit to function abnormally.
2. Room relative humidity less than 80%. If the air conditioner operates in excess of this figure, the surface of the air conditioner may attract condensation. Please sets the vertical air flow louver to its maximum angle (vertically to the floor), and set HIGH fan mode.
3. Optimum performance will be achieved within these operating temperature.

## PARTS NAMES

### Indoor unit

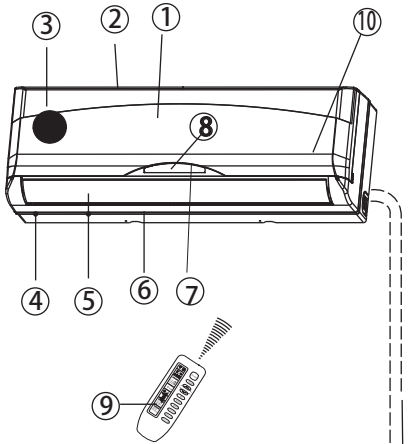

### Indoor unit

1. Front panel
2. Air inlet
3. Air filter
4. Air outlet
5. Horizontal air flow grille
6. Vertical air flow louver
7. Display panel
8. Remote controller signal receiver
9. Remote controller
10. Manual control button

### Outdoor unit

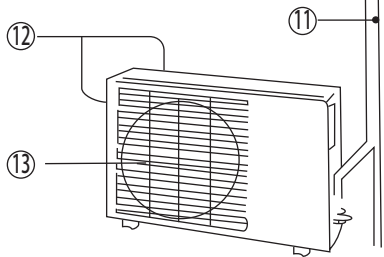

### Outdoor unit

11. Connecting pipe, drain hose
12. Air inlet (side and rear)
13. Air outlet

The operation indicator lights flash rapidly (five times per second.) when safety protection features come into operation.

#### Note:

All the pictures in this manual are for explanation purpose only. They may be slightly different from the air conditioner you purchased (depend on model). The actual shape shall prevail.

### Function indicators on indoor unit display panel

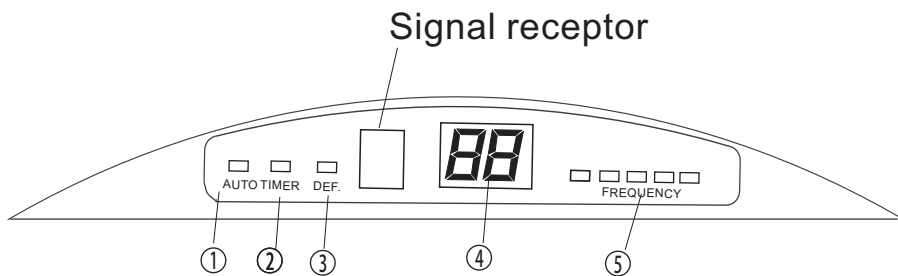

- ① **AUTO indicator**  
This indicator illuminates when the air conditioner is in AUTO operation.
- ② **TIMER indicator**  
This indicator illuminates when TIMER is set ON/OFF.
- ③ **DEF. Indicator (For Cooling & Heating models only)**  
This indicator illuminates when the air conditioner starts defrosting automatically or when the warm air control feature is activated in heating operation.

#### ④ TEMPERATURE indicator

- A) Usually it displays the temperature settings. When change the setting temperature, this indicator begins to flash, and stops 20 seconds later.
- B) It displays the room temperature when the air conditioner is in FAN only operation.
- C) When the unit stops operation, it return to original factory settings.
- D) Displays the malfunction code or protection code.

#### ⑤ FREQUENCY indicator

This indicator appears only when the compressor is in operation and indicates the current operating frequency.

### MANUAL OPERATION

Manul operation can be used temporarily in case you can not find the remote controller or its batteries are exhausted.

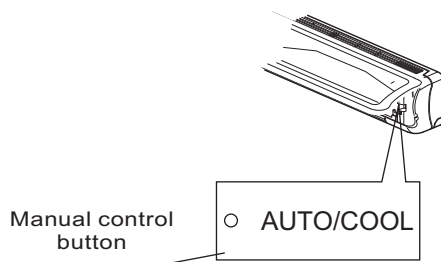
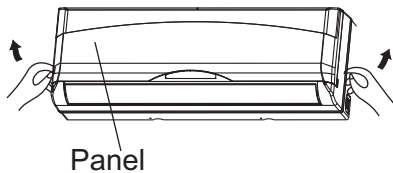

- ① Open and lift the front panel up to an angle until it remains fixed with a clicking sound.
- ② One press of the manual control button will lead to the forced AUTO operation.
- ③ Close the panel firmly to its original position.

#### CAUTION:

Once you push the manual button, the operation mode is shifted in an order as: AUTO, COOL, OFF. Push the button twice, the unit will operate in forced COOL mode. This is used for testing purposes only .

Third press will stop the operation and turn off the air conditioner operation.

To restore the remote controller operation, use the remote controller directly.

### OPTIMAL OPERATION

To achieve optimal performance, please note the following:

- Adjust the air flow direction correctly so that it is not directed on people.
- Adjust the temperature to achieve the highest comfort level. Do not adjust the unit to excessive temperature levels.
- Close doors and windows on COOL or HEAT modes, or performance may be reduced.
- Use TIMER ON button on the remote controller to select a time you want to start your air conditioner.

- Do not put any object near air inlet or air outlet, as the efficiency of the air conditioner may be reduced and the air conditioner may stop running.
- Clean the air filter periodically, otherwise cooling or heating performance may be reduced.
- Do not operate unit with horizontal louvre in closed position.

## ADJUSTING AIR FLOW DIRECTION

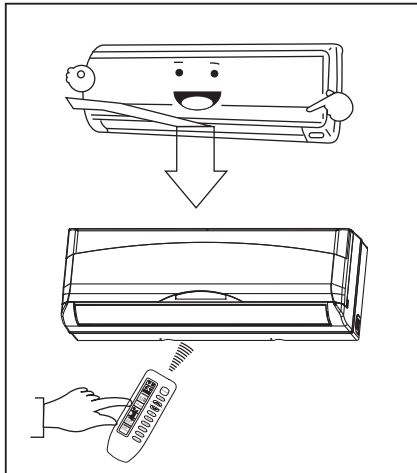

- Adjust the air flow direction properly otherwise, it might cause discomfort or cause uneven room temperatures.
- Adjust the horizontal louver using the remote controller.
- Adjust the vertical louver manually.

### Adjusting the Vertical Air Flow Direction (up - down)

The air conditioner automatically adjusts the vertical air flow direction in accordance with the operating mode.

#### To set the vertical air flow direction

Perform this function while the unit is in operation.

Keep pressing the AIR DIRECTION button on the remote controller to move the louver to the desired direction.

- Adjust the vertical air flow direction to the desired direction.
- In subsequent operations, the vertical air flow is automatically set in the direction to which you adjusted the louver by pressing the AIR DIRECTION button.

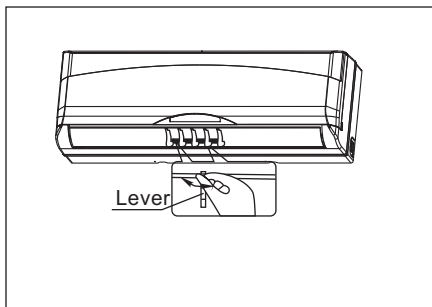

#### To set the horizontal air flow direction (left - right)

Adjust the vertical louver manually using the lever on the left or right side of the vertical louver arm (Depending on model). Take care not to catch fingers on the fan, horizontal louver or to damage vertical louvers. When the air conditioner is in operation and the horizontal louver is in a specific position, move the lever at left (or right, depending on model) end of the air outlet to the desired position.

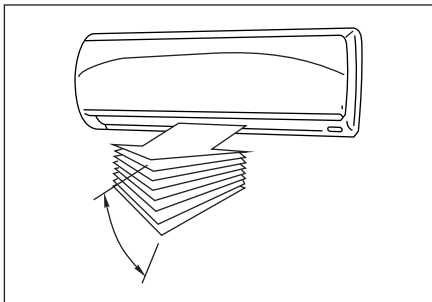

#### To automatically swing the air flow direction (up - down)

Perform this function while the air conditioner is in operation.

- Press the SWING button on the remote controller.
- To stop the function, press the SWING button again. Press AIR DIRECTION button to lock louver in desired position.

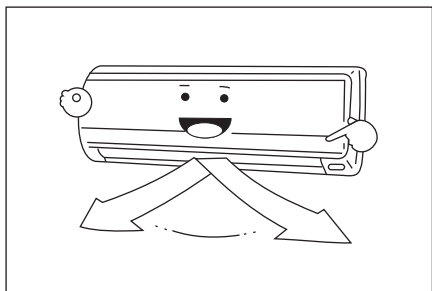

**CAUTION**

- The AIR DIRECTION and SWING buttons will be disabled when the air conditioner is not in operation (including when the TIMER ON is set).
- Do not operate the air conditioner for long periods with the air flow direction set downward in cooling or dry mode. Otherwise, condensation may occur on the surface of the horizontal louver causing moisture to drop on to the floor or on furnishings.
- Do not move the horizontal louver manually. Always use the AIR DIRECTION or SWING button. If you move this louver manually, it may malfunction during operation. If the louver malfunctions, stop the air conditioner once and restart it.
- When the air conditioner is started immediately after it was stopped, the horizontal louver might not move for approximately 10 seconds.
- Open angle of the horizontal louver should not be set too small, as COOLING or HEATING performance may be impaired due to too restricted air flow area.
- Do not operate unit with horizontal louver in closed position.
- When the air conditioner is connected to power (initial power), the horizontal louver may generate a sound for 10 seconds, this is a normal operation.

**HOW THE AIR CONDITIONER WORKS**

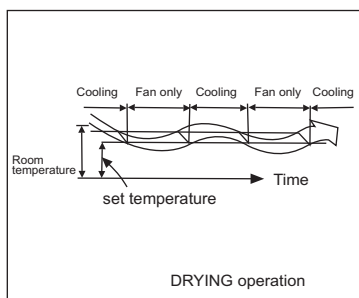
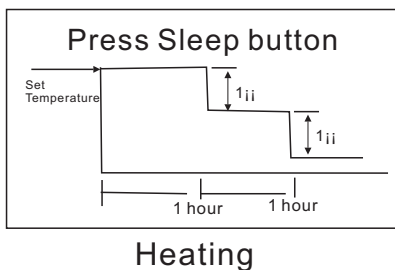
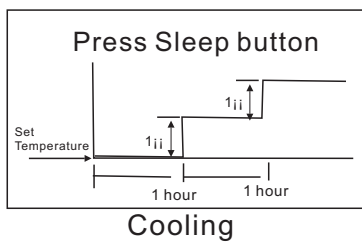

**AUTOMATIC OPERATION**

- When you set the air conditioner in AUTO mode, it will automatically select cooling, heating (cooling/heating models only), or fan only operation depending on what temperature you have selected and the room temperature.
- The air conditioner will control room temperature automatically round the temperature point set by you.
- If the AUTO mode is uncomfortable, you can select desired conditions manually.

**ECONOMIC OPERATION**

When you push SLEEP button during cooling, heating (cooling only type without), or AUTO operation, the air conditioner will automatically increase (cooling) or decrease (heating) 1 degree Celsius per hour. The set temperature will be steady 2 hours later. The fan speed will be automatically controlled.

**DRYING OPERATION**

- The dry mode will automatically select the drying operation based on the difference between the set temperature and the actual room temperature.
- The temperature is regulated while dehumidifying by repeating turning on and off of the cooling operation or fan only. The fan speed is LOW.



## MAINTENANCE

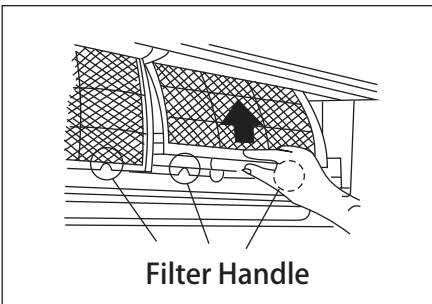
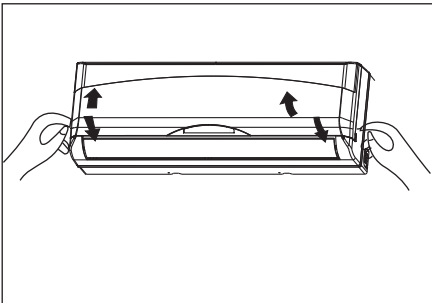
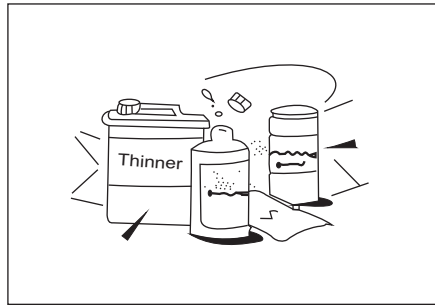
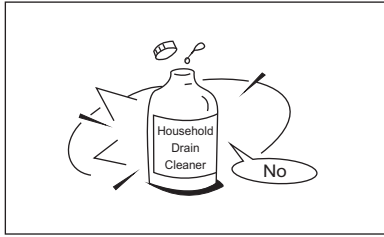

Filter Handle

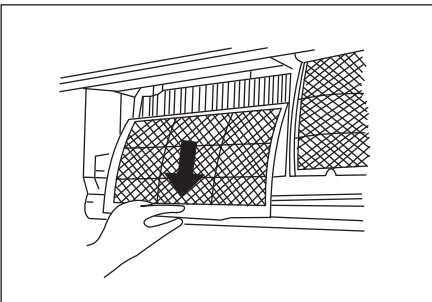

### **⚠ WARNING**

It is necessary to stop the air conditioner and disconnect the power supply before cleaning.

### Cleaning the indoor unit and remote controller

#### **⚠ CAUTIONS**

- Use a dry cloth to wipe the indoor unit and remote controller.
- A cloth dampened with cold water may be used on the indoor unit if it is very dirty.
- The front panel of the indoor unit can be removed and cleaned with water. Then wipe it with a dry cloth.
- Do not use a chemically treated cloth or duster to clean the unit.
- Do not use benzene, thinner, polishing powder, or similar solvents for cleaning. These may cause the plastic surface to crack or deform.

### Cleaning the air filter

A clogged air filter reduces the cooling efficiency of this unit. Please clean the filter once every 2 weeks.

1. Lift the indoor unit panel up to an angle until it stops with a clicking sound.
2. Take hold of the handle of the air filter and lift it up slightly to take it out from the filter holder, then pull it downwards.
3. Remove the AIR FILTER from the indoor unit.
  - Clean the AIR FILTER once two weeks.
  - Clean the AIR FILTER with a vacuum cleaner or water, then dry it up in cool place.

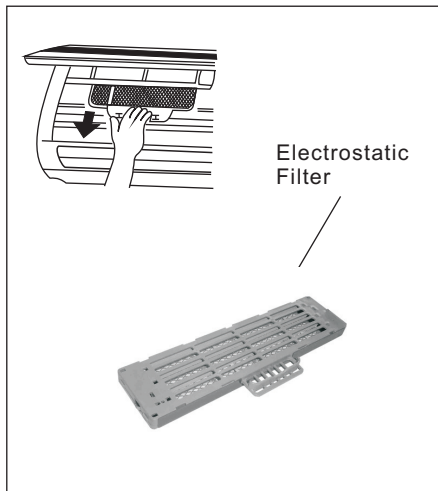

4. Remove the Electrostatic Filter from its support frame as shown in the Figure on the left. (Not applicable to the unit without)

⚠ Do not touch this Electrostatic Filter within 10 minutes after opening the inlet grille, it may cause an electric shock.

- Clean the Electrostatic Filter with mild detergent or water and dry in the sunlight for two hours.
- Before re-install the Electrostatic Filter, check whether the corona line or support frame is damaged or not.

5. Install the air freshening filter back into position.

6. Insert the upper portion of air filter back into the unit taking care that the left and right edges line up correctly and place filter into position.

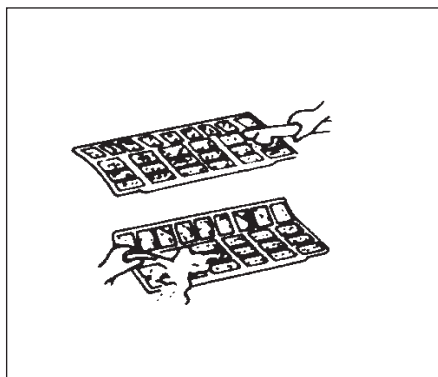

### Maintenance

If you plan to idle the unit for a long time, perform the following:

- (1) Operate the fan for about half a day to dry the inside of the unit.
- (2) Stop the air conditioner and disconnect power. Remove the batteries from the remote controller.
- (3) The outdoor unit requires periodic maintenance and cleaning. Do not attempt to do this yourself. Contact your dealer or servicier.

### Checks before operation

- Check that the wiring is not broken off or disconnected.
- Check that the air filter is installed.
- Check if the air outlet or inlet is blocked after the air conditioner has not been used for a long time.

### ⚠ CAUTIONS

- Do not touch the metal parts of the unit when removing the filter. Injuries can occur when handling sharp metal edges.
- Do not use water to clean inside the air conditioner. Exposure to water can destroy the insulation, leading to possible electric shock.
- When cleaning the unit, first make sure that the power and circuit breaker are turned off.

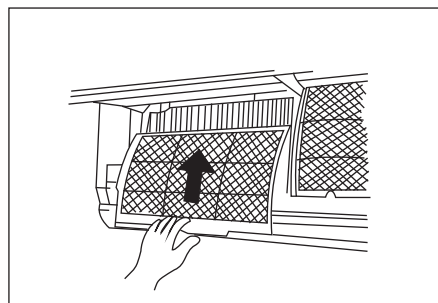

---

## OPERATION TIPS

The following events may occur during normal operation.

### 1. Protection of the air conditioner.

Compressor protection

- The compressor can't restart for 3 minutes after it stops.
- Anti-cold air (Cooling and heating models only)
- The unit is designed not to blow cold air on HEAT mode, when the indoor heat exchanger is in one of the following three situations and the set temperature has not been reached.
  - A) When heating has just starting.
  - B) Defrosting.
  - C) Low temperature heating.
- The indoor or outdoor fan stop running when defrosting (Cooling and heating models only).  
Defrosting (Cooling and heating models only)
- Frost may be generated on the outdoor unit during heat cycle when outdoor temperature is low and humidity is high resulting in lower heating efficiency of the air conditioner.
- During this condition air conditioner will stop heating operation and start defrosting automatically.
- The time to defrost may vary from 4 to 10 minutes according to the outdoor temperature and the amount of frost buildup on the outdoor unit.

### 2. A white mist coming out from the indoor unit

- A white mist may generate due to a large temperature difference between air inlet and air outlet on COOL mode in an indoor environment that has a high relative humidity.
- A white mist may generate due to moisture generated from defrosting process when the air conditioner restarts in HEAT mode operation after defrosting.

### 3. Low noise of the air conditioner

- You may hear a low hissing sound when the compressor is running or has just stopped running. This sound is the sound of the refrigerant flowing or coming to a stop.
- You can also hear a low "squeak" sound when the compressor is running or has just stopped running. This is caused by heat expansion and cold contraction of the plastic parts in the unit when the temperature is changing.
- A noise may be heard due to louver restoring to its original position when power is first turned on.

### 4. Dust is blown out from the indoor unit.

This is a normal condition when the air conditioner has not been used for a long time or during first use of the unit.

### 5. A peculiar smell comes out from the indoor unit.

This is caused by the indoor unit giving off smells permeated from building material, from furniture, or smoke.

### 6. The air conditioner turns to FAN only mode from COOL or HEAT (For cooling and heating models only) mode.

When indoor temperature reaches the temperature setting on air conditioner, the compressor will stop automatically, and the air conditioner turns to FAN only mode. The compressor will start again when the indoor temperature rises on COOL mode or falls on HEAT mode (For cooling and heating models only) to the set point.

7. Dripping water may generate on the surface of the indoor unit when cooling in a high relative humidity (relative humidity higher than 80%). Adjust the horizontal louver to the maximum air outlet position and select HIGH fan speed.
8. **Heating mode (For cooling and heating models only)**  
The air conditioner draws in heat from the outdoor unit and releases it via the indoor unit during heating operation. When the outdoor temperature falls, heat drawn in by the air conditioner decreases accordingly. At the same time, heat loading of the air conditioner increases due to larger difference between indoor and outdoor temperature. If a comfortable temperature can't be achieved by the air conditioner, we suggest you use a supplementary heating device.
9. **Auto-restart function**  
Power failure during operation will stop the unit completely.  
For the unit without Auto-restart feature, when the power restores, the OPERATION indicator on the indoor unit starts flashing. To restart the operation, push the ON/OFF button on the remote controller. For the unit with Auto-restart feature, when the power restores, the unit restarts automatically with all the previous settings preserved by the memory function.
10. Lightning or a car wireless telephone operating nearby may cause the unit to malfunction. Disconnect the unit with power and then re-connect the unit with power again. Push the ON/OFF button on the remote controller to restart operation.

## Troubleshooting tips

### 🔑 Malfunctions and Solutions

Stop the air conditioner immediately if one of the following faults occur. Disconnect the power and contact the nearest customer service center.	
Trouble	If the following code appears on the LED window, disconnect the power and contact the service people: E0,E1,E2,E3,E4,E5,E6,E7,E8 or P0,P1,P2,P3,P4.
	Fuse blows frequently or circuit breaker trips frequently.
	Other objects or water penetrate the air conditioner.
	The remote controller won't work or works abnormally.
	Other abnormal situations.

Malfunctions	Cause	What should be done?
Unit does not start	Power cut	Wait for power to be restored.
	Unit may have become unplugged.	Check that plug is securely in wall receptacle.
	Fuse may have blown.	Replace the fuse.
	Battery in Remote controller may have been exhausted.	Replace the battery.
	The time you have set with timer is incorrect.	Wait or cancel timer setting.
Unit not cooling or heating (Cooling/ heating models only) room very well while air flowing out from the air conditioner	Inappropriate temperature setting.	Set temperature correctly. For detailed method please refer to "Using remote control" section.
	Air filter is blocked.	Clean the air filter.
	Doors or Windows are open.	Close the doors or windows.
	Air inlet or outlet of indoor or outdoor unit has been blocked.	Clear obstructions away first, then restart the unit.
	Compressor 3 minutes protection has been activated.	Wait.

If the trouble has not been corrected, please contact a local dealer or the nearest customer service center. Be sure to inform them of the detailed malfunctions and unit model.

**Notes: Do not attempt to repair the unit yourself.  
Always consult an authorised service provider.**

CS336-U  
2200019110