



**SPLIT TYPE  
ROOM AIR / AIR HEAT PUMP  
OPERATION MANUAL**

**SPLITT-TYPE  
ROM LUFT/LUFT VARMEPUMPE  
BRUKERMANUAL**

**JAETTU  
ILMALÄMPÖPUMPPU  
KÄYTTÖOPAS**

**LUFT/LUFTVÄRMEPUMP  
BRUKSANVISNING**

ENGLISH

NORSK

SUOMI

SVENSKA

*Uses Refrigerant R410A*

**INDOOR UNIT  
INNENDØRSENHET  
SISÄYKSIKKÖ  
INOMHUSENHET**

**12 ZP-TI**

**OUTDOOR UNIT  
UTENDØRSENHET  
ULKOYKSIKKÖ  
UTOMHUSENHET**

**12 ZP-TO**



Attention: Your product is marked with this symbol. It means that used electrical and electronic products should not be mixed with general household waste. There is a separate collection system for these products.

## A. Information on Disposal for Users (private households)

### 1. In the European Union

Attention: Do not dispose of this equipment with ordinary household waste!

Used electrical and electronic equipment must be treated separately and in accordance with legislation that requires proper treatment, recovery and recycling of used electrical and electronic equipment.

Following the implementation by member states, private households within the EU states may return their used electrical and electronic equipment to designated collection facilities free of charge\*. In some countries\* your local retailer may also take back your old product free of charge if you purchase a similar new one.

\*) Please contact your local authority for further details.

If your used electrical or electronic equipment has batteries or accumulators, please dispose of these separately beforehand according to local requirements.

By disposing of this product correctly you will help ensure that the waste undergoes the necessary treatment, recovery and recycling and thus prevent potential negative effects on the environment and human health which could otherwise arise due to inappropriate waste handling.

### 2. In other Countries outside the EU

If you wish to discard this product, please contact your local authorities and ask for the correct method of disposal.

For Switzerland: Used electrical or electronic equipment can be returned free of charge to the dealer, even if you don't purchase a new product. Further collection facilities are listed on the homepage of [www.swico.ch](http://www.swico.ch) or [www.sens.ch](http://www.sens.ch).

## B. Information on Disposal for Business Users.

### 1. In the European Union

If the product is used for business purposes and you want to discard it:

Please contact your installer who will inform you about the take-back of the product. You might be charged for the costs arising from take-back and recycling. Small products (and small amounts) might be taken back by your local collection facilities.

For Spain: Please contact the established collection system or your local authority for take-back of your used products.

### 2. In other Countries outside the EU

If you wish to discard of this product, please contact your local authorities and ask for the correct method of disposal.



The battery supplied with this product contains traces of Lead.

For EU: The crossed-out wheeled bin implies that used batteries should not be put to the general household waste! There is a separate collection system for used batteries, to allow proper treatment and recycling in accordance with legislation. Please contact your local authority for details on the collection and recycling schemes.

For Switzerland: The used battery is to be returned to the selling point.

For other non-EU countries: Please contact your local authority for correct method of disposal of the used battery.

Contains fluorinated greenhouse gases covered by the Kyoto Protocol R410A (Global warming potential 1975)

GB

## CONTENTS

- SAFETY PRECAUTIONS ..... GB-1
- PART NAMES ..... GB-2
- USING THE REMOTE CONTROL..... GB-4
- TIPS ON SAVING ENERGY ..... GB-5
- AUXILIARY MODE ..... GB-5
- BASIC OPERATION ..... GB-6
- ADJUSTING THE AIR FLOW DIRECTION ..... GB-7
- COANDA AIRFLOW..... GB-7
- FULL POWER OPERATION..... GB-8
- PLASMACLUSTER OPERATION..... GB-8
- SELF CLEAN OPERATION..... GB-9
- 1-HOUR OFF TIMER..... GB-9
- TIMER OPERATION..... GB-10
- MAINTENANCE FUNCTION OPERATION .....GB-11
- DISPLAY BUTTON ..... GB-12
- NOTES ON OPERATION ..... GB-12
- MAINTENANCE..... GB-13
- BEFORE CALLING FOR SERVICE ..... GB-14

## SAFETY PRECAUTIONS

### WARNING

- Do not pull or deform the power supply cord. Pulling and misuse of the power supply cord can result in damage to the unit and cause electrical shock.
- Be careful not to expose your body directly to the outlet air for a long time. It may affect your physical conditions.
- When using the air/air heatpump for infants, children, elderly, bedridden, or disabled people make sure the room temperature is suitable for those in the room.
- Never insert objects into the unit. Inserting objects can result in injury due to the high speed rotation of internal fans.
- Ground the air/air heatpump without fail. Do not connect the grounding wire to gas pipe, water pipe, lightning rod or telephone grounding wire. Incomplete grounding may cause electric shock.
- If anything is abnormal with the air/air heatpump (ex. a burning smell), stop the operation immediately and turn the circuit breaker OFF.
- The appliance shall be installed in accordance with national wiring regulations. Improper cable connection can cause the power supply cord, plug and the electrical outlet to overheat and cause fire.
- If the supply cord is damaged, it must be replaced by the manufacturer or its service agent or a similarly qualified person in order to avoid a hazard. Use only the manufacture-specified power cord for replacement.

- Do not splash or pour water directly on the unit. Water can cause electrical shock or equipment damage.
- Do not attempt to install/remove/repair the unit by yourself. Incorrect work will cause electric shock, water leak, fire etc. Consult your dealer or other qualified service personnel for the installation/removal/repair of the unit.

### CAUTION

- Open a window or door periodically to ventilate the room, especially when using gas appliances. Insufficient ventilation may cause oxygen shortage.
- Do not operate the buttons with wet hand. It may cause electric shock.
- For safety, turn the circuit breaker off when not using the unit for an extended period of time.
- Check the outdoor unit mounting rack periodically for wear and to make sure it is firmly in place.
- Do not put anything on the outdoor unit nor step on it. The object or the person may fall down or drop, causing injury.
- This unit is designed for residential use. Do not use for other applications such as in a kennel or greenhouse to raise animals or grow plants.
- Do not place a vessel with water on the unit. If water penetrates into the unit, electrical insulations may deteriorate and cause electric shock.
- Do not block the air inlets nor outlets of the unit. It may cause insufficient performance or troubles.
- Be sure to stop the operation and turn the circuit breaker off before performing any maintenance or cleaning. A fan is rotating inside the unit and you may get injured.
- This appliance is not intended for use by young children or infirm persons without supervision. Young children should be supervised to ensure that they do not play with the appliance.
- Make sure to connect the air/air heatpump to power supply of the rated voltage and frequency. Use of a power supply with improper voltage and frequency can result in equipment damage and possible fire.
- Do not install the unit in a place where inflammable gas may leak. It may cause fire. Install the unit in a place with minimal dust, fumes and moisture in the air.
- Arrange the drain hose to ensure smooth drainage. Insufficient drainage may cause wetting of the room, furniture etc.
- Make sure a leak breaker or a circuit breaker is installed, depending on the installation location, to avoid electrical shock.

## PART NAMES

### INDOOR UNIT

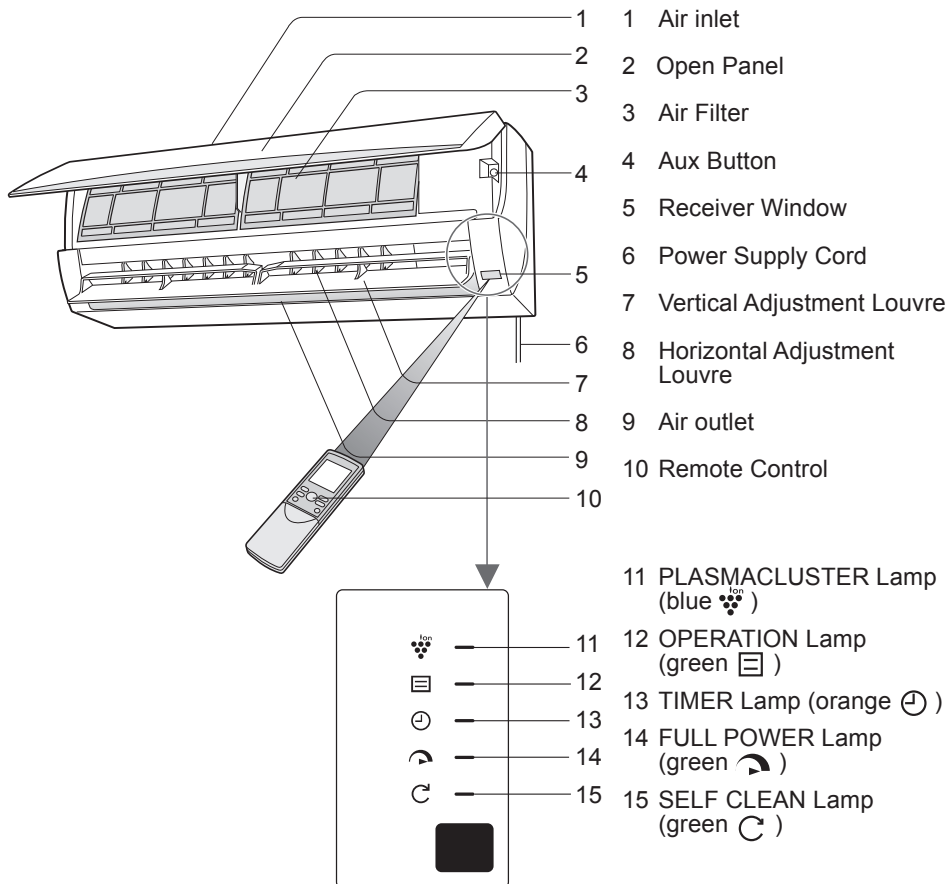

### OUTDOOR UNIT

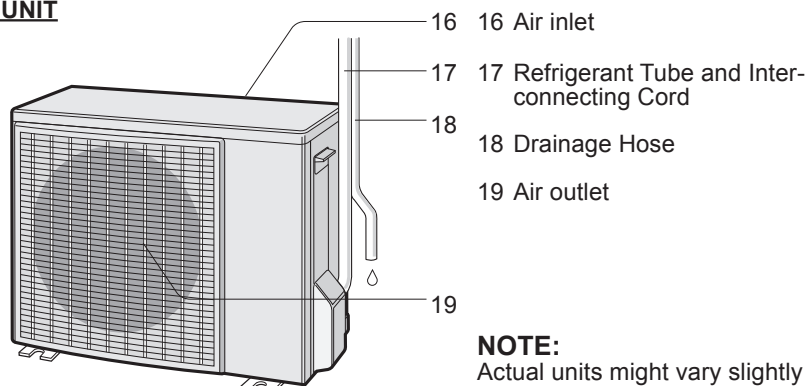

**NOTE:**

Actual units might vary slightly from those shown above.

GB-2

**REMOTE CONTROL**

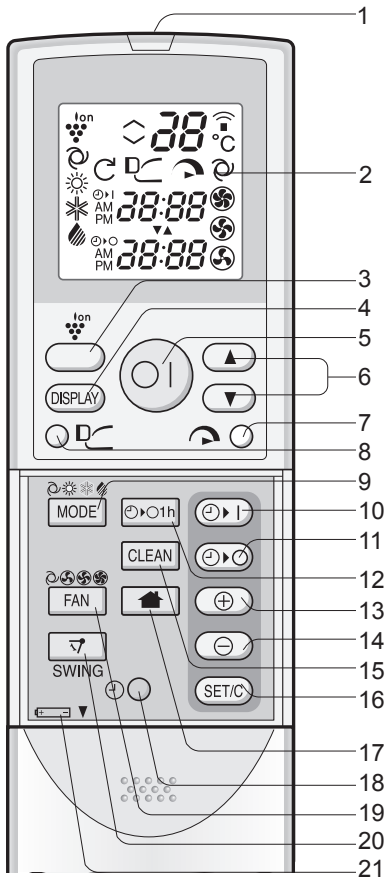

- 1 TRANSMITTER
- 2 DISPLAY (Liquid Crystal Display)
- 3 PLASMA CLUSTER Button
- 4 DISPLAY Button
- 5 ON/OFF Button
- 6 THERMOSTAT Button
- 7 FULL POWER Button
- 8 COANDA AIRFLOW Button
- 9 MODE Button
- 10 TIMER ON Button  
(for setting the timer)
- 11 TIMER OFF Button  
(for setting the timer)
- 12 1-HOUR OFF TIMER Button
- 13 TIME ADVANCE Button
- 14 TIME REVERSE Button
- 15 SELF CLEAN Button
- 16 TIMER SET/CANCEL Button
- 17 MAINTENANCE +10° Button
- 18 CLOCK Button
- 19 FAN Button
- 20 SWING Button
- 21 Indicates battery compartment is below this mark

**DISPLAY**

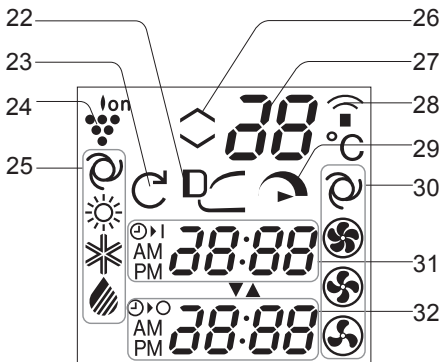

- 22 COANDA AIRFLOW Symbol
- 23 SELF CLEAN Symbol
- 24 PLASMA CLUSTER Symbol
- 25 MODE Symbols
  - ☉: AUTO      \* : COOL
  - ☀: HEAT      ☂: DEHUMIDIFY
- 26 Thermostat setting for AUTO and DEHUMIDIFY modes
- 27 TEMPERATURE Indicator
- 28 TRANSMITTING Symbol
- 29 FULL POWER Symbol
- 30 FAN SPEED Symbols
  - ☉: AUTO      ☂: LOW
  - ☀: HIGH      ☂: SOFT
- 31 TIMER ON Indicator/CLOCK  
Indicates the on timer preset time or current time.
- 32 TIMER OFF Indicator  
Indicates the preset time for off timer or 1-hour off timer.

## USING THE REMOTE CONTROL

### LOADING BATTERIES

Use two size-AAA (R03) batteries.

- 1 Remove the remote control cover.**
- 2 Insert batteries.**
  - Make sure the (+) and (-) polarities are correctly aligned.
  - The display indicates "AM 6:00" when batteries are properly installed.
- 3 Reinstall the cover.**

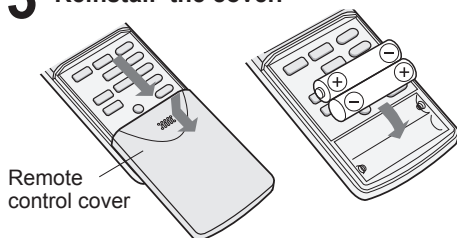

#### NOTE:

- The battery life is approximately 1 year in normal use.
- When replacing the batteries, always change both and use the same type.
- If the remote control does not operate properly after replacing the batteries, take out the batteries and reinstall them again after 30 seconds.
- If you will not be using the unit for a long time, remove the batteries from the remote control.

### USING THE REMOTE CONTROL

Point the remote control towards the receiver window and press the desired button. The unit generates a beep when it receives the signal.

- Make sure nothing, such as curtains, block the signal receiver window.
- The signal effective distance is 7 m.

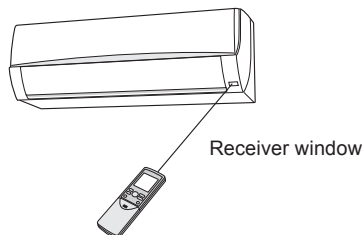

#### CAUTION:

- Do not allow the signal receiver window to receive strong direct sunlight, since it can adversely affect its operation. If the signal receiver window is exposed to direct sunlight, close a curtain to block the light.
- Using a fluorescent lamp with a quick starter in the same room may interfere with transmission of the signal.
- The unit can be affected by signals transmitted from the remote control of a television, VCR or other equipment used in the same room.
- Do not leave the remote control in direct sunlight or near a heater. Also, protect the unit and remote control from moisture and shock which can discolour or damage them.

### SETTING THE CURRENT TIME

There are two clock modes: 12-hour mode and 24-hour mode.

- 1 To set to the 12-hour mode, press the CLOCK button once.**  
**To set to the 24-hour mode, press the CLOCK button twice.**
- 2 Press the TIME ADVANCE or REVERSE button to set the current time.**
  - Hold down the button to advance or reverse the time display quickly.
- 3 Press the SET/C button.**
  - The colon (:) blinks.

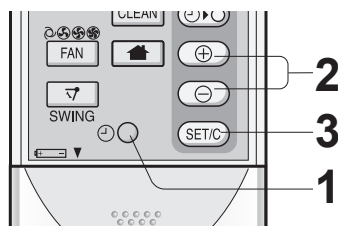

#### NOTE:

- The current time cannot be set when the timer is operating.

## TIPS ON SAVING ENERGY

Below are some simple ways to save energy when you use your air/air heatpump.

### Set the proper temperature

- Setting the temperature to higher or lower than necessary will result in increased power consumption.

### Block direct sunlight and prevent drafts

- Blocking direct sunlight during cooling operation will reduce power consumption.
- Close the windows and doors during cooling and heating operations.

### Keep filter clean to ensure the most efficient operation

### Turn off the circuit breaker when the unit is not used for an extended period of time

- The indoor unit still consumes a small amount of power when it is not operating.

## AUXILIARY MODE

Use this mode when the remote control is not available.

### TO TURN ON

**Lift the open panel of the indoor unit and press the AUX button.**

- The green OPERATION lamp (  ) on the unit will light and the unit will start operating in the AUTO mode.
- The fan speed and temperature setting are set to AUTO.

### TO TURN OFF

**Press the AUX button again.**

- The green OPERATION lamp (  ) on the unit will turn off.

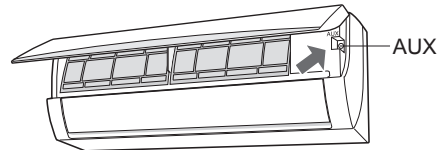

### NOTE:

- If the AUX button is pressed during normal operation, the unit will turn off.

# BASIC OPERATION

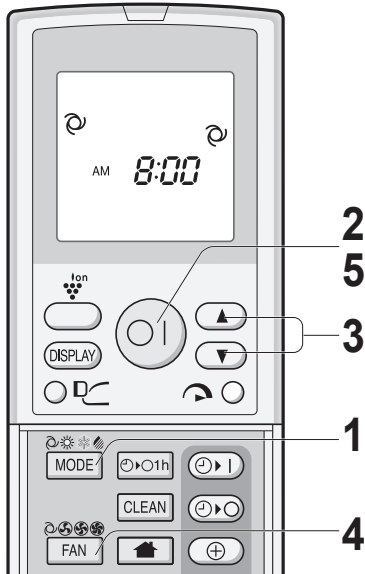

**1** Press the **MODE** button to select the operation mode.

AUTO HEAT COOL DEHUMIDIFY

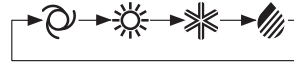

**2** Press the **ON/OFF** button to start operation.

- The green OPERATION lamp ( ) on the unit will light.

**3** Press the **THERMOSTAT** button to set the desired temperature.

### AUTO/DEHUMIDIFY MODE

- The temperature can be changed up to an additional  $\pm 2$  °C from the automatically set of temperature.

(Example: 1°C higher)



(Example: 2°C lower)



### TIPS ABOUT AUTO MODE

In the AUTO mode, the temperature setting and mode are automatically selected according to the room temperature and outdoor temperature when the unit is turned on.

#### Modes and Temperature Settings

		Outdoor temp. (°C)				
		0	10	18	28	34
Indoor temp. (°C)	29	Heat (24°C)	Heat (23°C)	DEHUMIDIFY (Room temp. -2°C)	Cool (24°C)	Cool (25°C)
	21				Cool (26°C)	Heat (22°C)

The figures in ( ) are temperature settings

During operation, if the outdoor temperature changes, the temperature settings will automatically slide as shown in the chart.

#### AUTO CHANGEOVER

During seasons when you need COOLING at daytime and HEATING at night, or if the room temperature should become extremely higher than the temperature setting, due to supplementary heating equipment, the mode will automatically switch between HEAT and COOL mode to keep the comfortable room temperature.

### COOL/HEAT MODE

- The temperature setting range: 18-32 °C.

**4** Press the **FAN** button to set the desired fan speed.

AUTO SOFT LOW HIGH



- In the DEHUMIDIFY mode, the fan speed is preset to AUTO and cannot be changed.



**5** To turn off the unit, press the **ON/OFF** button again.

- The green OPERATION lamp ( ) on the unit will turn off.



## ADJUSTING THE AIR FLOW DIRECTION

### VERTICAL AIR FLOW DIRECTION

- 1** Press the **SWING** button(  ).
  - The vertical adjustment louvre will swing.
- 2** Press the **SWING** button(  ) again to stop at the desired position.

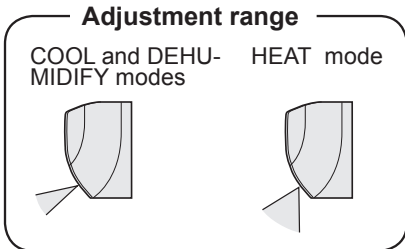

**CAUTION:**

Never attempt to adjust the vertical airflow louvre manually.

- Manual adjustment of the vertical airflow louvre can cause the unit to malfunction.
- When the vertical adjustment louvre is positioned at the lowest position in the COOL or DEHUMIDIFY mode for an extended period of time, condensation may result.

### HORIZONTAL AIR FLOW DIRECTION

Adjust the horizontal air flow direction with the louvre lever.

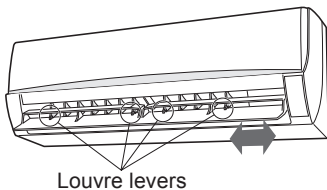

## COANDA AIRFLOW

In cool or dehumidify mode, vertical airflow louvre is set obliquely upward to deliver cool air to the ceiling in order to avoid direct airflow. In heat mode, vertical airflow louvre is set downward to deliver the warm air down to the floor.

- 1** During operation, press the **COANDA AIRFLOW** button.

- The remote control will display “”.

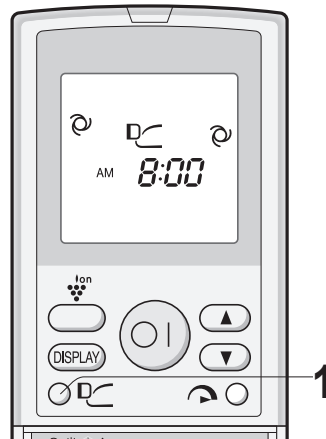

**TO CANCEL**

Press the **COANDA AIRFLOW** button again.



**NOTE:**

- The COANDA AIRFLOW setting is cancelled when you press FULL POWER button while COANDA AIRFLOW is set.
- If you want COANDA AIRFLOW operation in FULL POWER mode, press COANDA AIRFLOW button during FULL POWER operation.

## FULL POWER OPERATION

In this operation, the air/air heat pump works at the maximum power to make the room cool or warm rapidly.

### 1 During operation, press the FULL POWER button.

- The remote control will display “”.
- The temperature display will go off.
- The green FULL POWER lamp (  ) on the unit will light up.



### TO CANCEL

Press the FULL POWER button again.

- The FULL POWER operation will also be cancelled when the operation mode is changed, or when the unit is turned off.
- The green FULL POWER lamp (  ) on the unit will turn off.

### NOTE:

- The air/air heat pump will operate at “Extra HIGH” fan speed for 15 minutes, and then shift to “HIGH” fan speed.
- You can not set the temperature or fan speed during the FULL POWER operation.
- To turn off the FULL POWER lamp, press the DISPLAY button.

## PLASMACLUSTER OPERATION

Active air purification mode with plasmacluster ions. Actively reduces airborne mold.

### 1 Press the PLASMACLUSTER button during operation.

- The remote control will display “”.
- The blue PLASMACLUSTER lamp on the unit will light up.

### 2 If you pressed the button while unit is not in operation, Plasmacluster operation starts in fan only mode.

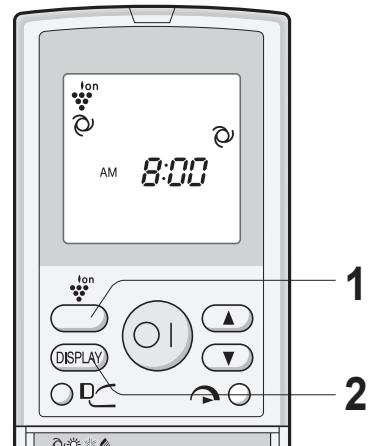

### TO CANCEL

Press the PLASMACLUSTER button again.

- The blue PLASMACLUSTER lamp on the unit will turn off.

### NOTE:

- Use of the PLASMACLUSTER operation will be memorized, and it will be activated the next time you turn on the air/air heat pump.
- To turn off the PLASMACLUSTER lamp, press the DISPLAY button.

## SELF CLEAN OPERATION

SELF CLEAN operation will reduce the growth mold fungus with Plasmacluster ions, and dry inside of the air/air heat pump unit. Utilize the operation at seasonal change over terms.

### 1 Press the SELF CLEAN button when the unit is not operating.

- The remote control displays "C".
- The green OPERATION lamp (☐), the green SELF CLEAN lamp (C) and the blue PLASMACLUSTER lamp on the unit will light up.
- The unit will stop operation after forty minutes.



### TO CANCEL

Press the SELF CLEAN button.

Alternatively, turn the unit off by pressing the ON/OFF button.

- The green OPERATION lamp (☐), the green SELF CLEAN lamp (C) and the blue PLASMACLUSTER lamp on the unit will turn off.

### NOTE:

- You cannot set the temperature, fan speed, air flow direction or timer setting during the SELF CLEAN operation.
- Mold fungus already grown can not be eliminated by this operation.

## 1-HOUR OFF TIMER

When the 1-HOUR OFF TIMER is set, the unit will automatically turn off after one hour.

### 1 Press the 1-HOUR OFF TIMER button.

- The remote control displays "1h".
- The orange TIMER lamp (⌚) on the unit will light up.

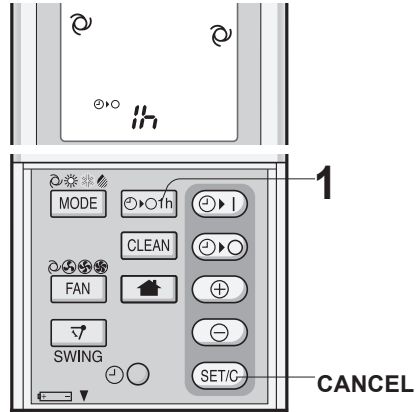

### TO CANCEL

Press the TIMER CANCEL button.

- The orange TIMER lamp (⌚) on the unit will turn off.

### NOTE:

- The 1-HOUR OFF TIMER operation has priority over TIMER ON and TIMER OFF operations.
- If the 1-HOUR OFF TIMER is set while the unit is not operating, the unit will operate for an hour at the formerly set condition.
- If you wish to operate the unit for another hour before the 1-HOUR OFF TIMER is activated, press the 1-HOUR OFF TIMER button again during operation.
- If TIMER ON and/or TIMER OFF are set, TIMER CANCEL button cancels every setting.

## TIMER OPERATION

Before setting the timer, make sure the clock is properly set with the current time.

### TIMER OFF

- 1 Press the TIMER OFF button.**
  - The TIMER OFF indicator will blink.
- 2 Press the TIME ADVANCE or REVERSE button to set the desired time.**
  - The time can be set in 10-minute increments.
- 3 Press the SET/C button.**
  - The orange TIMER lamp (  ) on the unit will light.

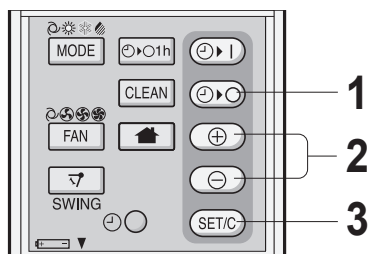
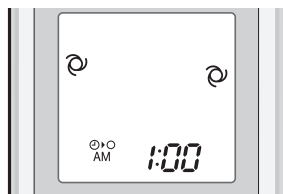

### TIMER ON

- 1 Press the TIMER ON button.**
  - The TIMER ON indicator will blink.
- 2 Press the TIME ADVANCE or REVERSE button to set the desired time.**
  - The time can be set in 10-minute increments.
- 3 Press the SET/C button.**
  - The orange TIMER lamp (  ) on the unit will light.
- 4 Select the operation condition.**

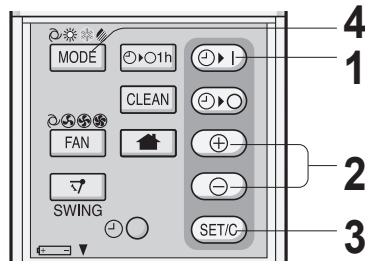

### NOTE:

When the TIMER OFF mode is set, the temperature setting is automatically adjusted to prevent the room from becoming excessively hot or too cold while you sleep. (Auto Sleep function) The Auto Sleep function will not activate during the AUTO mode.

### COOL/DEHUMIDIFY MODE:

One hour after the timer is set, the temperature setting rises by 1°C.

### HEAT MODE:

One hour after the timer is set, the temperature setting drops 3°C.

### NOTE:

- The unit will turn on prior to the set time to allow the room to reach the desired temperature by the programmed time. (Awaking function)

**MAINTENANCE FUNCTION OPERATION**

**TO CANCEL TIMER MODE**

Press the SET/C button.

- The orange TIMER lamp (  ) on the unit will turn off.
- The current time will be displayed on the remote control.

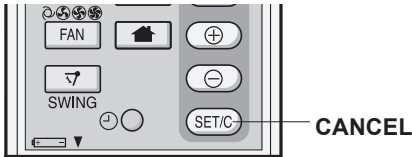

**NOTE:**

- If any TIMER ON, TIMER OFF and ONE-HOUR OFF TIMER are set, the TIMER CANCEL button cancels all settings.

**TO CHANGE TIME SETTING**

Cancel the TIMER setting first, then set it again.

**TO COMBINE TIMER ON AND TIMER OFF**

Set the TIMER OFF and TIMER ON.

Example:  
 (Current time: 9:00 p.m.)  
 OFF TIMER at 11:00 p.m.  
 ON TIMER at 7:00 a.m.

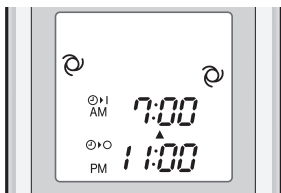

- The arrow (  or  ) between the TIMER ON indicator and the TIMER OFF indicator shows which timer will activate first.

**NOTE:**

- You cannot program the ON-TIMER and OFF-TIMER to operate the unit at different temperatures or other settings.
- Either timer can be programmed to activate prior to the other.

A maintenance temperature of 10°C eliminates moisture and extreme cold, reducing the risk of mold and frost damage.

- 1 Press the MODE button and select HEAT mode.**
- 2 Press the ON/OFF button to start HEAT operation.**
- 3 Press the MAINTENANCE button.**

- The remote control will display “ 10°C ” .

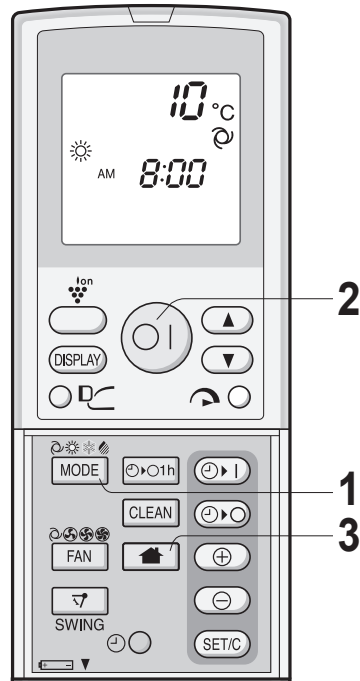

**TO CANCEL**

Press the MAINTENANCE +10° button again.

- MAINTENANCE FUNCTION operation will also be cancelled when the operation mode is changed, or when the unit is turned off.



**NOTE:**

- MAINTENANCE FUNCTION operation will not be available during AUTO mode operation.

## DISPLAY BUTTON

Press the DISPLAY button when the lamps on the unit are too bright. (The green OPERATION lamp and the orange TIMER lamp can not be turned off.)

### 1 During operation, press the DISPLAY button.

- The blue PLASMACLUSTER lamp (  ) and/or the green FULL POWER lamp (  ) will turn off.

### TO LIGHT UP

Press the DISPLAY button again.

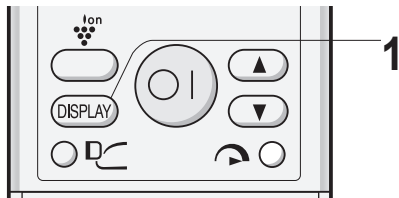

## NOTE ON OPERATION

### OPERATING TEMPERATURE RANGE

		INDOOR TEMP.	OUTDOOR TEMP.
COOLING	upper limit	32°C	43°C
	lower limit	21°C	-10°C
HEATING	upper limit	27°C	24°C
	lower limit	-	-

- The built-in protective device may prevent the unit from operating when used out of this range.
- Condensation may form on the air outlet if the unit operates continuously in the COOL or DEHUMIDIFY mode when humidity is over 80 percent.

### WHEN POWER FAILURE OCCURS

- This air/air heat pump has a memory function to store settings when a power failure occurs. After power recovery, the unit will automatically restart in the same settings which were active before the power failure, except for timer settings.
- If a power failure occurs while the timer is set, the timer setting will be cancelled and will not be retrieved even after the power is restored.

### NOTE ON HEATING OPERATION

#### DEFROSTING FUNCTION

- When frost forms on the outdoor unit during heating operation, the unit will perform automatic defrosting for about 5 to 10 minutes to remove the frost. During defrosting, the inside and outside fans stop operating.

#### HEATING EFFICIENCY

- The unit employs a heat pump that draws heat from the outside air and releases it into the room. The outside temperature therefore greatly affects the heating efficiency.
- If the heating efficiency is reduced due to low outside temperatures, use an additional heater.

## MAINTENANCE

Be sure to stop the operation and turn off the circuit breaker before performing any maintenance.

### CLEANING THE FILTERS

The air filters should be cleaned every two weeks.

**1** Turn off the unit.

**2** Remove the filters.

- 1 Lift the open panel.
- 2 Pull the air filters down to remove them.

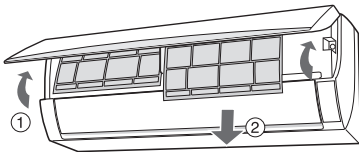

**3** (If using optional air purifying filters: PART CODE CFIL-A124JBKZ) Take off the air purifying filters from the air filters.

**4** Clean the filters.

Use a vacuum cleaner to remove dust. If the filters are dirty, wash them with warm water and a mild detergent. Dry filters in the shade before reinstalling.

**5** (If using optional air purifying filters) Reinstall the air purifying filters.

**6** Reinstall the filters and close the open panel.

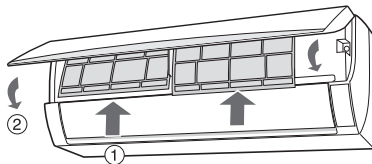

### CLEANING THE UNIT AND THE REMOTE CONTROL

- Wipe them with a soft cloth.
- Do not directly splash or pour water on them. It can cause electrical shock or equipment damage.
- Do not use hot water, thinner, abrasive powders or strong solvents.

### MAINTENANCE AFTER AIR/AIR HEAT PUMP SEASON

**1** Operate the unit in the SELF CLEAN operation to thoroughly dry inside the unit.

**2** Stop the operation and turn off the circuit breaker.

**3** Clean the filters, then reinstall them.

### MAINTENANCE BEFORE AIR/AIR HEAT PUMP SEASON

**1** Make sure that the air filters are not dirty.

**2** Make sure that nothing obstructs the air inlet or outlet.

## BEFORE CALLING FOR SERVICE

The following conditions do not denote equipment malfunctions

### UNIT DOES NOT OPERATE

- The unit will not operate if it is turned on immediately after it is turned off. The unit will not operate immediately after the mode is changed. This is to protect the internal mechanisms. Wait 3 minutes before operating the unit.

### UNIT DOES NOT SEND OUT WARM AIR

- In heating operation, the indoor fan may not start for 2 to 5 minutes after the unit is turned on to prevent cold air from blowing out of the unit.
- The unit is defrosting. Wait for 5 to 10 minutes.

### ODORS

- Carpet and furniture odors that entered into the unit may be sent out from the unit.

### CRACKING NOISE

- The unit may produce a cracking noise. This sound is generated by the friction of the front panel and other components expanding or connecting due to a temperature change.

### A LOW BUZZING NOISE EMITTED

- This is a sound emitted when the unit is generating Plasmacluster ions.

### SWISHING NOISE

- The soft, swishing noise is the sound of the refrigerant flowing inside the unit.

### MIST SEEN AT INDOOR AIR OUTLET

- In cooling operation, this is caused by the difference between the room air temperature and the air discharged.

### WATER VAPOUR

- In the HEAT operation, water vapour may flow out of the outdoor unit during de-icing.

### THE OUTDOOR UNIT DOES NOT STOP

- After stopping the operation, the outdoor unit will rotate its fan for about a minute to cool down the unit.

### ODOR EMITTED FROM THE PLASMA-CLUSTER AIR OUTLET

- This is the smell of ozone generated from the Plasmacluster Ion generator. The ozone concentration is very small, posing no adverse effect on your health. The ozone discharged into the air rapidly decomposes, and its density in the room will not increase.

If the unit appears to be malfunctioning, check the following points before calling for service.

### IF THE UNIT FAILS TO OPERATE

Check to see if the circuit breaker has tripped or the fuse has blown.

### IF THE UNIT FAILS TO COOL (OR HEAT) THE ROOM EFFECTIVELY

- Check the filters. If dirty, clean them.
- Check the outdoor unit to make sure nothing is blocking the air inlet or outlet.
- Check the thermostat is proper setting.
- Make sure windows and doors are closed tightly.
- A large number of people in the room can prevent the unit from achieving the desired temperature.
- Check whether any heat-generating appliances are operating in the room.

### IF THE UNIT FAILS TO RECEIVE THE REMOTE CONTROL SIGNAL

- Check whether the remote control batteries have become old and weak.
- Try to send the signal again with the remote control pointed properly towards the unit's signal receiver window.
- Check whether the remote control batteries are installed properly.

---

Please call for service when OPERATION lamp, TIMER lamp and/or PLASMACLUSTER lamp on the unit blink.







Obs: Produktet vil ha dette symbolet. Det betyr at det er snakk om elektrisk eller elektronisk utstyr som ikke bør blandes med alminnelige husholdningsavfall. Det finnes et separat gjennbruktssystem til slike produkter.

## A. Informasjon om gjenvinning og gjenbruk for brukere (private husholdninger)

### 1. I EU - land

Obs: Hvis du ønsker og gjenvinne dette apparatet, bør du ikke kaste dette i en alminnelig søppelkasse.

Brukt elektrisk og elektronisk utstyr skal behandles i overensstemmelse med lov om korrekt behandling og gjenbruk av elektrisk og elektronisk utstyr.

Som følge av EU-medlemslandenes implementering av denne lov, har private husstander i EU rett til og sende inn elektrisk og elektronisk utstyr på angitte gjenvinningsstasjoner\*. I noen land\* er det muligens gratis og levere inn det brukte produktet hos den lokale forhandler hvis du kjøper et tilsvarende produkt.

\*) Kontakt de lokale myndigheter hvis du ønsker ytterligere informasjon.

Hvis ditt brukte elektriske eller elektroniske utstyr inneholder batterier eller akkumulatorer, skal disse håndteres separat i henhold til gjeldende miljøforskrifter før du levere inn utstyret.

Ved å håndtere produktet i henhold til disse forskrifter, vil du være med på og sikre at vårt avfall behandles og gjenbrukes riktig. Dermed utsettes verken miljøet eller vår helse for overlast som følge av uhensiktsmessige avfallshåndtering.

### 2. I land utenfor EU

Hvis du ønsker og kvitte deg med dette produktet, bes du kontakte de lokale myndigheter og spørre dem om hvordan produktet gjenvinnes korrekt.

## B. Informasjon om gjenvinning og gjenbruk for virksomheter.

### 1. Innenfor EU

Hvis dette produktet brukes i forbindelse med virksomhetens drift, og du ønsker å kvitte deg med det:

Kontakt din installatør, som vil fortelle deg hvordan produktet kan innleveres. Du vil muligens måtte betale for omkostningene i forbindelse med innlevering og gjenbruk. Små produkter (i små mengder) kan muligens leveres på din lokale gjenvinningsstasjon.

### 2. I land utenfor EU

Hvis du ønsker og kvitte deg med dette produktet, bes du kontakte de lokale myndigheter og spørre dem om hvordan produktet gjenvinnes korrekt .



Pb

Batteriet som medfølger dette produktet kan innehold spor av bly.

For EU: Batteriet er merket med en søppeltønne med kryss over, hvilket betyr at det ikke skal kastes sammen med vanlig husavfall. Det er eget innsamlingssystem for batterier av denne typen, for å forenkle korrekt behandling og gjenvinning, i henhold til gjeldende forskrifter. Vær vennlig å kontakte de lokale myndigheter for videre informasjon om innsamling og gjenvinning.

For Sveits: Brukte batterier leveres til utsalgssted.

For land utenfor EU: Kontakt de lokale myndigheter for informasjon om gjeldende sorterings- og gjenvinnings forskrifter for brukte batterier.

Inneholder fl uorisierende drivhusgasser som omfattes av Kyoto-protokoll. R410A (Potensiale for global oppvarming, 1975)

NO

## INNHOLD

• SIKKERHETSFORHOLDSREGLER .....	NO-1
• NAVN PÅ DELENE .....	NO-2
• BRUK AV FJERNKONTROLL .....	NO-4
• TIPS OM ENERGISPARING .....	NO-5
• RESERVEMODUS .....	NO-5
• GRUNNLEGGENDE DRIFT .....	NO-6
• JUSTERING AV RETNINGEN PÅ LUFTSTRØMMEN .....	NO-7
• COANDA AIRFLOW .....	NO-7
• DRIFT MED FULL EFFEKT .....	NO-8
• PLASMACLUSTER-DRIFT .....	NO-8
• SELVRENGJØRING .....	NO-9
• TIDSUR SLÅS AV ETTER 1 TIME .....	NO-9
• TIDSURDRIFT .....	NO-10
• VEDLIKEHOLDSVARMER .....	NO-11
• DISPLAY-KNAPP .....	NO-12
• NOTE OM DRIFTEN .....	NO-12
• VEDLIKEHOLDMAINTENANCE .....	NO-13
• FØR DU KONTAKTER SERVICEREPRÆSENTANTEN .....	NO-14

## SIKKERHETSFORHOLDSREGLER

### ADVARSEL

- Ikke trekk i eller deformer strømledningen. Det kan føre til skade på enheten og elektrisk støt.
- Pass på at du ikke oppholder deg rett ved luftavløpet over lengre tid. Det kan gi helseskader.
- Hvis varmepumpen brukes i rom der det oppholder seg spedbarn, mindre barn eller eldre, sengeliggende eller bevegelsehemmede personer, må du sørge for at romtemperaturen er passelig for disse.
- Stikk aldri gjenstander inn i enheten. Det kan føre til skader, fordi de innvendige viftene roterer med høy hastighet.
- Kontroller at jording av varmepumpen blir utført på riktig måte. Ikke jord enheten til gassrør, vannrør, lynavleder eller jord på telefonanlegget. Ufullstendig jording kan føre til elektrisk støt.
- Dersom du har mistanke om at det er noe galt med enheten (hvis det for eksempel lukter brenn), må du øyeblikkelig avbryte driften og slå kretsbryteren til AV.
- Enheten skal installeres i samsvar med gjeldende forskrifter for elektrisk anlegg. Feil tilkobling kan føre til at strømledningen, støpslet og det elektriske utløpet overopphetes, noe som kan medføre brannfare.
- Dersom strømledningen skades, må den skiftes av produsenten, en servicerepresentant eller annen kvalifisert person, slik at risiko unngås. Bruk bare den strømledningen som angis av produsenten ved eventuelt skifte.

- Ikke sprut eller hell vann direkte på enheten. Vann kan forårsake elektrisk støt eller skade på utstyret.
- Ikke forsøk å installere/ demontere/ reparere enheten selv. Feilaktig utført arbeid kan forårsake elektrisk støt, vannlekkasje, brann osv. Kontakt forhandleren eller annet kvalifisert servicepersonell for installering/ demontering/ reparasjon av enheten.

### FORSIKTIG

- Åpne vinduer eller dører med jevne mellomrom for å ventilere rommet, særlig når du bruker gassutstyr. Ved utilstrekkelig ventilasjon kan det oppstå oksygenmangel.
- Ikke betjen knappene med fuktige hender. Det kan forårsake elektrisk støt.
- Slå for sikkerhets skyld av kretsbyteren dersom enheten ikke skal brukes over lengre tid.
- Kontroller monteringsrammen til utendørsenheten med jevne mellomrom for å se etter tegn på slitasje, og påse at den er skikkelig festet.
- Ikke plasser gjenstander på utendørsenheten og unngå å trekke eller stå på den. Gjenstanden eller personen som står på utendørsenheten kan falle ned og pådra seg skade.
- Anlegget er beregnet på bruk i boliger. Ikke bruk anlegget i andre lokaler, for eksempel i rom for dyr eller i drivhus.
- Ikke plasser et kar med vann på enheten. Hvis det trenger vann inn i anlegget, kan det skade den elektriske isoleringen og forårsake elektrisk støt.
- Ikke blokker enhetens luftinntak eller luftutløp. Det kan forårsake mangelfulle ytelser eller andre problemer.
- Pass alltid på at du slår av enheten og kretsbyteren før det utføres reparasjon, vedlikehold eller rengjøring på enheten. En vifte roterer inne i enheten og kan skade deg.
- Dette utstyret er ikke ment brukt av barn eller uerfarne personer uten tilsyn. Barn må overvåkes for å påse at de ikke leker med utstyret.
- Påse at tilkoblingen av varmepumpen skjer til strømmett med spenning og frekvens som stemmer med utstyret. Bruk av strøm med feil spenning og/eller frekvens kan føre til skade på utstyret og fare for brann.
- Ikke installer enheten på steder hvor det kan forekomme brannfarlige gasser. Det kan utløse eksplosjon og brann.  
Installer enheten på et sted hvor det er minimalt med støv, røyk og fuktighet i luften.
- Plasser dreneringsslangen slik at det sikres jevn drenering. Utilstrekkelig drenering kan føre til vannskader i rommet, på møbler osv.
- Sørg for at det er installert lekkasjebryter eller kretsbyter, avhengig av installeringsstedet, for å unngå elektrisk støt.

## NAVN PÅ DELENE

### INNENDØRSENHET

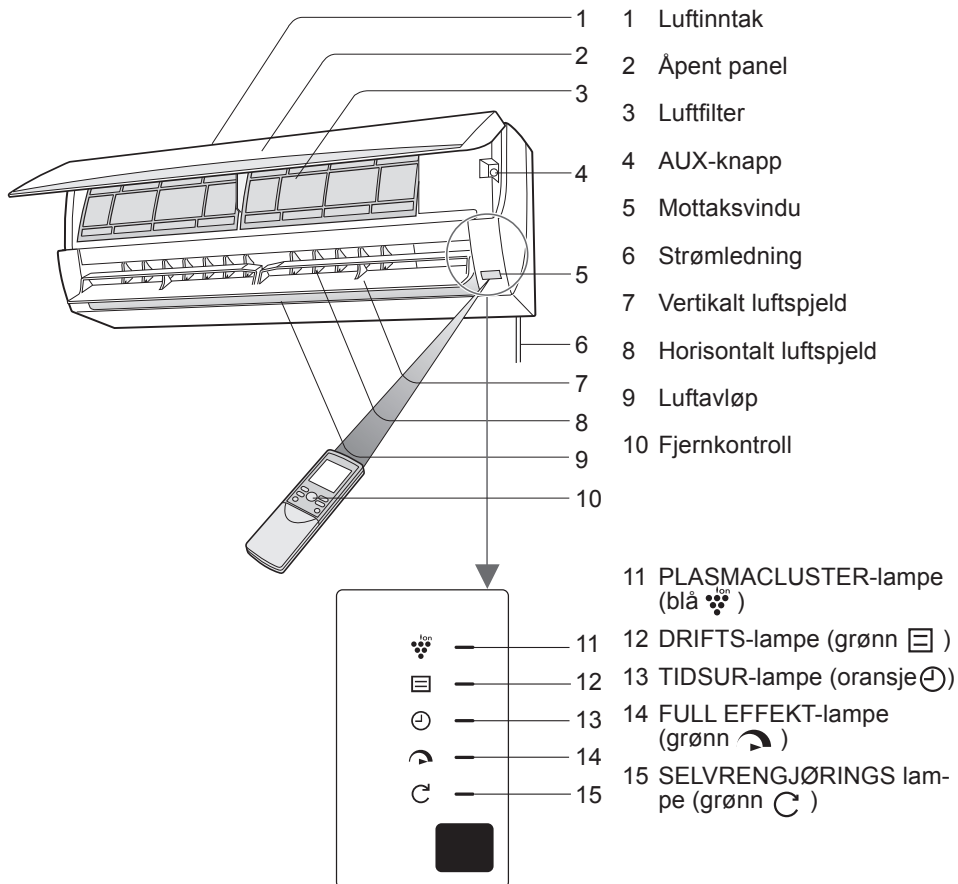

### UTENDØRSENHET

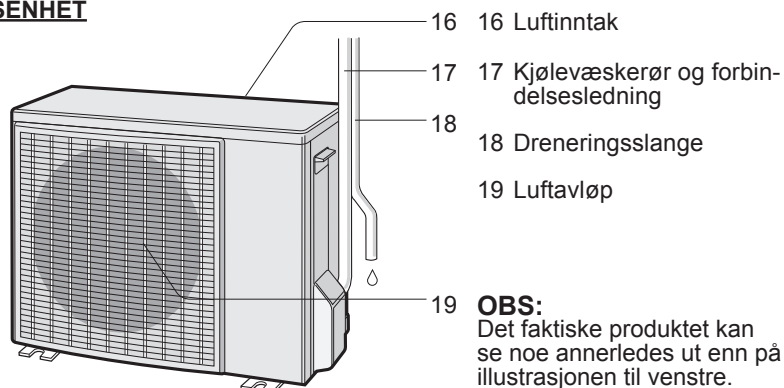

NO-2

## FJERNKONTROLL

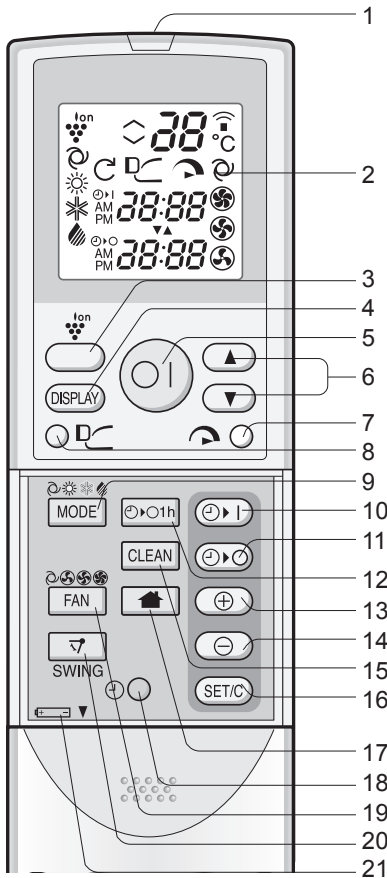

## DISPLAY

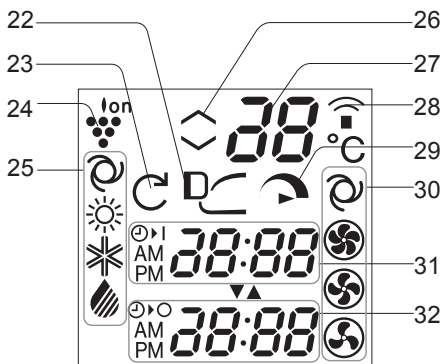

- 1 SENDER
- 2 DISPLAY (Liquid Crystal Display)
- 3 PLASMA CLUSTER-knapp
- 4 DISPLAY-knapp
- 5 PÅ/AV-knapp
- 6 TERMOSTAT-knapp
- 7 FULL EFFEKT-knapp
- 8 COANDA AIRFLOW-knapp
- 9 DRIFTSMODUS (MODE)-knapp
- 10 TIDSUR PÅ-knapp  
(for programmering av tidsuret)
- 11 TIDSUR AV-knapp  
(for programmering av tidsuret)
- 12 TIDSUR SLÅS AV ETTER 1 TIME-knapp
- 13 TID FREMVER-knapp
- 14 TID BAKOVER-knapp
- 15 SELVRENGJØRING-knapp
- 16 Knapp for å ENDRE/AVBRYTE TIDSUR
- 17 Vedlikeholdsvarme +10°-knapp
- 18 KLOKKE-knapp
- 19 VIFTE-knapp
- 20 SVING-knapp
- 21 Viser at batterierommet er under dette merket

- 22 COANDA AIRFLOW-symbol
- 23 SELVRENGJØRING-symbol
- 24 PLASMA CLUSTER-symbol
- 25 MODUS-symboler
  - ☉: AUTO      \* : KALD
  - ☀: VARM      ☀: TØRR
- 26 Termostatinnstilling for AUTO og TØRR modus
- 27 TEMPERATUR-indikator
- 28 SENDINGS-symbol
- 29 FULL EFFEKT-symbol
- 30 VIFTEHASTIGHET-symboler
  - ☉: AUTO      ☀: LAV
  - ☀: HØY      ☀: MYK
- 31 Indikator for TIDSUR PÅ / KLOKKE  
Viser forhåndsinnstilt tid på tidsuret eller aktuelt klokkeslett.
- 32 TIDSUR AV-indikator  
Viser forhåndsinnstilt tid når tidsuret slås av eller avstenging av tidsur etter 1 time.

NORSK

## BRUK AV FJERNKONTROLL

### SETTE I BATTERIER

Bruk to AAA-batterier (R03).

**1** Ta av dekselet på fjernkontrollen.

**2** Sett inn batteriene.

- Påse at (+) og (-)-polariteten på batteriene og i batteriholderen er overensstemmende.
- Displayet skal vise "AM 6:00" når batteriene er satt riktig inn.

**3** Sett dekselet på plass igjen.

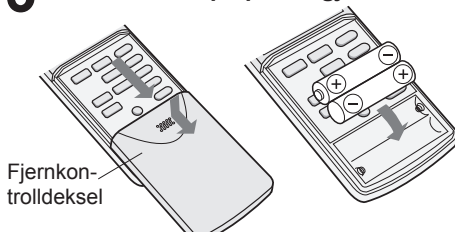

### OBS:

- Ved normal bruk har batteriene en levetid på ca. ett år.
- Når du skifter batterier, skift begge og bruk samme type.
- Hvis fjernkontrollen ikke virker tilfredsstillende etter at det har vært skiftet batterier, ta batteriene ut og sett dem tilbake etter 30 sekunder.
- Ta batteriene ut av fjernkontrollen hvis enheten ikke skal brukes på lang tid.

### BRUK AV FJERNKONTROLL

Rett fjernkontrollen mot enhetens vindu for signalmottak, og trykk på ønsket knapp. Enheten avgir en pipelyd ved mottak av signaler.

- Påse at ting som gardiner og annet ikke blokkerer vinduet for mottak av signaler.
- Signalets effektive distanse er 7 m.

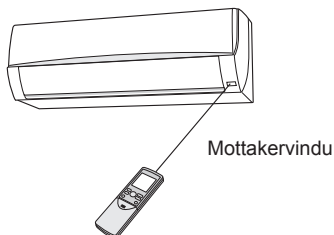

### ADVARSEL:

- Ikke la vinduet for mottak av signal treffes direkte av sterkt sollys siden det kan virke negativt inn på driften. Hvis vinduet for mottak av signal utsettes for direkte sollys, trekk for en gardin eller blokker lyset.
- Bruk av fluoriserende lysrør med hurtigstarter i samme rom kan virke inn på overføringen av signal.
- Enheten kan påvirkes av signaler overført fra fjernkontroll for TV, videospiller eller annet utstyr i samme rom.
- Ikke plasser fjernkontrollen i direkte sollys eller i nærheten av en varmekilde. Beskytt enheten og fjernkontrollen mot fuktighet og støt som kan skade den.

### PROGRAMMERING AV KLOKKESELETT

Det er to klokkemodus; Du kan velge mellom 12- og 24-timersklokke.

**1** For å stille inn 12-timersklokken, trykk KLOKKE-knappen en gang. For å stille inn 24-timersklokken, trykk KLOKKE-knappen to ganger.

**2** Trykk på knappen for TID FRAMOVER eller BAKOVER, slik at du får riktig klokkeslett.

- Hold knappen inne for å flytte klokkeslett raskt fremover eller bakover.

**3** Trykk knappen SET/C (bekreft/endre tidsinnstilling).

- Kolon (:) blinker.

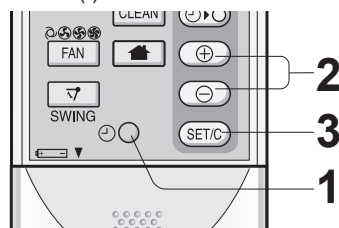

### OBS:

- Det er ikke mulig å stille klokken når tidsurfunksjonen brukes.

## TIPS OM ENERGISPARING

Under vises noen enkle måter å spare energi når du bruker din varmepumpe.

### Still inn riktig temperatur

- Innstilling av temperaturen høyere eller lavere enn nødvendig vil føre til økt strømforbruk.

### Blokker direkte sollys og trekk

- Blokker direkte sollys i kjølemodus for å redusere strømforbruket.
- Lukk vinduer og dører ved drift i varme- eller kjølemodus.

### Hold filtre rene for å sikre mest mulig effektiv drift

### Slå av kretsbryteren når enheten ikke skal brukes over lengre tid

- Innendørsenheten bruker fortsatt litt energi selv om den ikke er i drift.

## RESERVEMODUS

Bruk denne modusen hvis fjernkontrollen ikke er tilgjengelig.

## FOR Å STARTE ENHETEN

### Åpne frontpanelet på innendørsenheten og trykk på AUX-knappen.

- Den grønne DRIFT-lampen (  ) på enheten begynner å lyse, og enheten starter i AUTO-modus.
- Viftehastighet og temperaturinnstilling settes på AUTO.

## FOR Å SLÅ AV ENHETEN

### Trykk på AUX-knappen igjen.

- Den grønne DRIFT-lampen (  ) på enheten slukker.

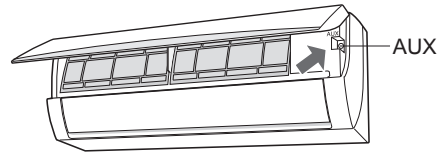

### OBS:

- Hvis AUX-knappen trykkes på under normal driftstid vil enheten slå seg av.

## GRUNNLEGGENDE DRIFT

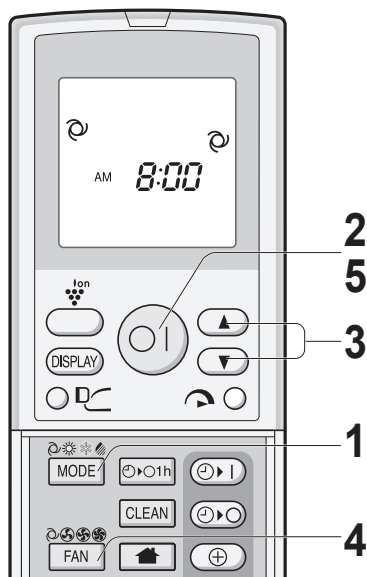

### 1 Trykk Driftsmodus (MODE)-knappen for å velge driftsmodus.

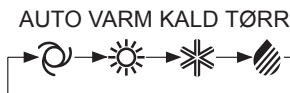

### 2 Trykk PÅ/AV-knappen for å starte apparatet.

- Den grønne DRIFT-lampen ( ) på enheten begynner å lyse.

### 3 Trykk TERMOSTAT-knappen for å angi ønsket temperatur.

#### AUTO/TØRR-MODUS

- Temperaturen kan endre opptil ytterligere  $\pm 2$  °C fra den automatiske innstilte temperaturen.

(Eksempel: 1 °C høyere)

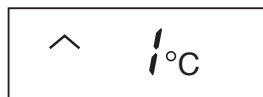

(Eksempel: 2 °C lavere)



#### KALD/VARM-MODUS

- Innstillingsområde for temperatur er 18-32 °C.

### 4 Trykk VIFTE-knappen for å angi ønsket viftehastighet.

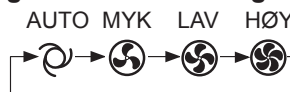

- I TØRR-modus er viftehastigheten forhåndsinnstilt på AUTO og kan ikke endres.

### 5 Trykk PÅ/AV-knappen for å slå av enheten.

- Den grønne DRIFT-lampen ( ) på enheten slukker.

### TTIPS OM AUTOMODUS

I AUTO-modus er temperaturinnstilling og modus automatisk valgt i henhold til romtemperatur og utetemperatur når enheten slås på.

#### Innstilling av moduser og temperatur

		utetemperatur					
		0	10	18	28	34 (°C)	
innendørs (°C) temp.	29	Varme (24°C)	Varme (23°C)	Tørr (Romtemp. -2°C)	Kald (24°C)	Kald (25°C)	Kald (26°C)
	21				Varme (22°C)		

Tallene i ( ) er temperaturinnstillinger

Hvis utendørstemperaturen endres under drift vil temperaturinnstillingene automatisk forskyves som vist i tabellen.

#### AUTO OMSTILLING

I årstider der det kan behøves KJØLING om dagen og OPPVARMING om natten, eller hvis romtemperaturen skulle bli ekstremt mye høyere enn den innstilte temperaturen som følge av annet oppvarmingsutstyr, vil modusen automatisk skifte mellom VARM og KJØL for å holde en komfortabel romtemperatur.



## JUSTERING AV RETNING PÅ LUFTSTRØMMEN

### VERTIKAL RETNING PÅ LUFTSTRØMMEN

- 1 Trykk på **SWING**-knappen (↕).
  - Det vertikale luftspjeldet vil svinge.
- 2 Trykk **SWING**-knappen (↕) igjen for å stoppe i ønsket posisjon.

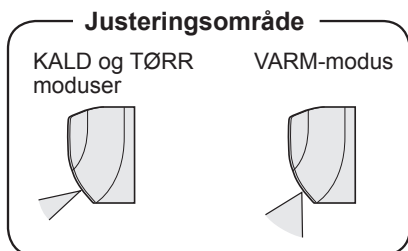
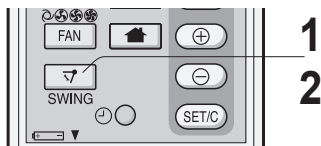

### ADVARSEL:

Forsøk aldri å justere luftspjeldene manuelt.

- Manuell justering av luftspjeldene kan medføre funksjonsfeil på enheten.
- Når det vertikale luftspjeldet står i nederste stilling i KJØLE- og TØRKE-modus over lengre tid, kan det danne seg kondens.

### HORISONTAL RETNING PÅ LUFTSTRØMMEN

Juster luftstrømretningen med spjeldspaken.

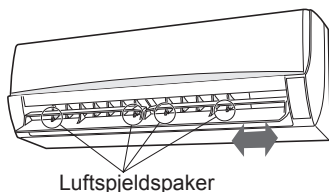

## COANDA AIRFLOW

I kald- eller tørr modus er det vertikale luftspjeldet satt på kryss oppover for å levere kald luft mot taket for å unngå direkte luftstrøm. I varm-modus er det vertikale luftspjeldet rettet nedover for å styre varm luft mot gulvet.

- 1 Trykk på **COANDA AIRFLOW**-knappen når enheten er i drift.

- Displayet på fjernkontrollen vil vise "DC".

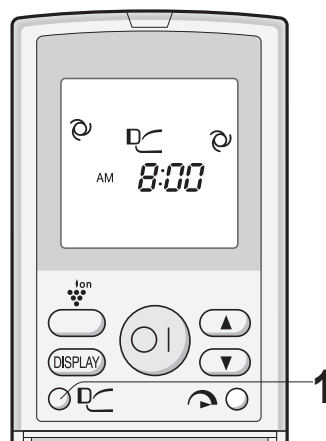

### FOR Å AVBRYTE

Trykk på **COANDA AIRFLOW**-knappen igjen.

### OBS:

- COANDA AIRFLOW-innstillingen avbrytes når du trykker inn FULL EFFEKT-knappen samtidig som COANDA AIRFLOW stilles.
- Dersom du ønsker at COANDA AIRFLOW skal virke i FULL EFFEKT-modus, trykk på COANDA AIRFLOW-knappen under drift med FULL EFFEKT.

## DRIFT MED FULL EFFEKT

I denne driftsformen vil varmepumpen arbeide på maksimum effekt for rask oppvarming eller nedkjøling av rommet.

### 1 Trykk på FULL EFFEKT-knappen når enheten er i drift.

- Displayet på fjernkontrollen viser "☺".
- Temperaturdisplayet vil slås av.
- Den grønne FULL EFFEKT-lampen (☺) på enheten tennes.



## FOR Å AVBRYTE

Trykk på FULL EFFEKT-knappen igjen.

- FULL EFFEKT-modus vil også avbrytes når driftsmodus endres eller enheten slås av.
- Den grønne FULL EFFEKT-lampen (☺) på enheten vil slukke.

## OBS:

- Viften til varmepumpen arbeider ved "ekstra HØY" viftehastighet i 15 minutter, og skifter deretter til "HØY" viftehastighet.
- Du kan ikke stille inn temperatur eller viftehastighet når enheten arbeider på FULL EFFEKT.
- For å slå av FULL EFFEKT-lampen, trykk DISPLAY-knappen.

## PLASMACLUSTER-DRIFT

Aktiv luftrensfunksjon med plasmacluster-ioner som aktivt reduserer luftbåren muggsopp.

### 1 Trykk PLASMACLUSTER-knappen under bruk.

- Fjernkontrollen vil vise "☺<sup>ion</sup>".
- Den blå PLASMACLUSTER-lampen på enheten tennes.

### 2 Hvis du trykket inn knappen mens enheten ikke er i drift starter Plasmacluster-drift i bare viften går-modus.

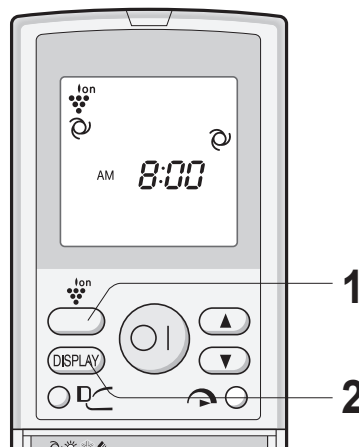

## FOR Å AVBRYTE

Trykk på PLASMACLUSTER-knappen igjen.

- Den blå PLASMACLUSTER-lampen på enheten slås av.

## OBS:

- PLASMACLUSTER-modus lagres i minnet og blir aktivert neste gang du slår på varmepumpen.
- Trykk på DISPLAY-knappen for å slå av PLASMACLUSTER-lampen.

## SELVRENGJØRING

SELVRENGJØRING reduserer veksten av muggsopp ved hjelp av plasmaclusterioner og avfukter innsiden av enheten. Bruk denne funksjonen ved skifte av årstidene.

### 1 Trykk på SELVRENGJØRING-knappen når enheten ikke er i gang.

- Displayet på fjernkontrollen viser "C".
- Den grønne DRIFTS-lampen (☐), den grønne SELVRENGJØRING-lampen (C) og den blå PLASMACLUSTER-lampen (ion) på enheten vil tennes.
- Enheten stanser driften etter 40 minutter.



### FOR Å AVBRYTE

Trykk på SELVRENGJØRING-knappen.

Alternativt; slå av enheten ved å trykke på PÅ/AV-knappen.

- Den grønne DRIFTS-lampen (☐), den grønne SELVRENGJØRING-lampen (C) og den blå PLASMACLUSTER-lampen (ion) på enheten vil slås av.

### OBS:

- Temperatur, viftehastighet, retning på luftstrømmen og tidsur kan ikke stilles inn så lenge SELVRENGJØRING pågår.
- Muggsopp som allerede eksisterer kan ikke elimineres med denne funksjonen.

## TIDSUR SLÅS AV ETTER 1 TIME

Hvis TIDSUR SLÅS AV ETTER 1 TIME er stilt inn, slår enheten seg automatisk av etter 1 time.

### 1 Trykk TIDSUR SLÅS AV ETTER 1 TIME-knappen.

- Displayet på fjernkontrollen viser "☉ 1h".
- Den oransje TIMER-lampen (☉) på enheten begynner å lyse.

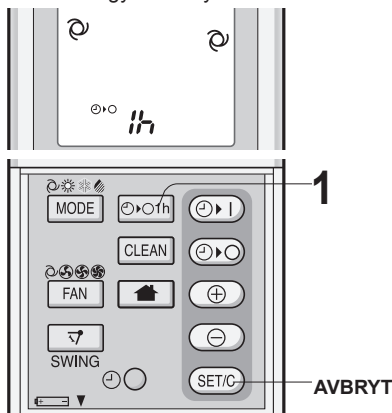

### FOR Å AVBRYTE

Trykk på knappen SET/C (bekreft/angre tidsinnstilling).

- Den oransje TIDSUR-lampen (☉) på enheten slukker.

### OBS:

- TIDSUR SLÅS AV ETTER 1 TIME har prioritet over TIDSUR PÅ og TIDSUR AV.
- Når TIDSUR SLÅS AV ETTER 1 TIME er stilt inn mens enheten er ute av drift, går enheten med de tidligere innstilte betingelsene.
- Hvis du ønsker å bruke apparatet ytterligere en time før TIDSUR SLÅS AV ETTER 1 TIME aktiveres, trykk TIDSUR SLÅS AV ETTER 1 TIME-knappen igjen under drift.
- Hvis TIDSUR PÅ og/eller TIDSUR AV er stilt inn, kan du avbryte alle innstillingene med TIDSUR AVBRYT-knappen.

NORSK

## TIDSURDRIFT

Påse at klokken er stilt til riktig tid før du stiller inn tidsuret.

### TIDSUR AV

- 1 Trykk på knappen TIDSUR AV.**
  - TIDSUR AV-indikatoren vil blinke.
- 2 Trykk på knappen for å justere TID FRAMOVER eller TID BAKOVER, slik at du får riktig klokkeslett.**
  - Klokkeslettet kan stilles inn i trinn på 10 minutter.)
- 3 Trykk på knappen SET/C (Bekreft/ avbryt tidsinnstilling).**
  - Den oransje TIDSUR-lampen (  ) på enheten vil tennes.

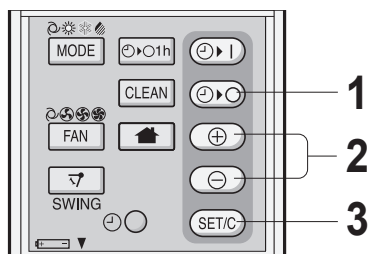
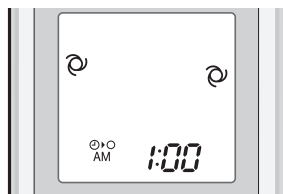

### TIDSUR PÅ

- 1 Trykk TIDSUR PÅ-knappen.**
  - TIDSUR PÅ-indikatoren vil blinke.
- 2 Trykk på TID FREMOVER- eller TID BAKOVER-knappen for å stille inn riktig klokkeslett.**
  - Tiden kan stilles inn i trinn på 10 minutter.)
- 3 Trykk på knappen SET/C (Bekreft/ angre tidsinnstilling).**
  - Den oransje TIDSUR-lampen (  ) på enheten vil tennes.
- 4 Velg driftsbetingelser.**

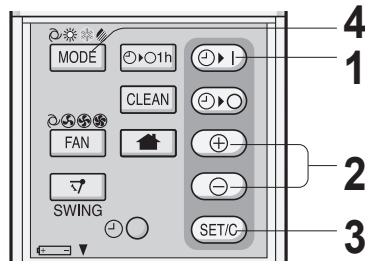

### OBS:

Når TIDSUR AV-modus er satt blir temperaturinnstillingen justert for å hindre at rommet blir for varmt eller for kaldt mens du sover (Auto Sleep-funksjon). Auto Sleep-funksjonen vil ikke aktiveres i AUTO-modus.

### KJØLE/TØRKE-MODUS:

En time etter at tidsuret er stilt inn stiger temperaturinnstillingen med 1 °C.

### VARME-MODUS:

En time etter at tidsuret er stilt inn synker temperaturinnstillingen med 3 °C.

### OBS:

• Enheten vil starte før den innstilte tiden slik at rommet kan nå ønsket temperatur på det forhåndsprogrammerte tidspunktet (oppvåkingsfunksjon).

## VEDLIKEHOLDSVARME

Vedlikeholdsvarme 10 °C holder fukt og råkulde borte, noe som reduserer faren for mug og frostskaider.

**1** Trykk MODUS-knappen og velg VARME-modus.

**2** Trykk PÅ/AV-knappen for å starte VARME-drift.

**3** Trykk på knappen .

- Fjernkontrollen vil vise "10°C".

NORSK

## FOR Å AVBRYTE TIDSUR-MODUS

Trykk på knappen SET/C (Bekreft/angre tidsinnstilling).

- Den oransje TIDSUR-lampen () på enheten vil slås av.
- Gjeldende klokkeslett vil vises på fjernkontrollen.

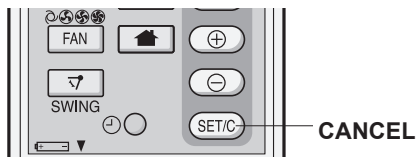

### OBS:

Hvis TIDSUR PÅ, TIDSUR AV og TIDSUR FOR AVSTENGING ETTER EN TIME er stilt inn, kan du avbryte alle innstillingene med TIDSUR AVBRYT-knappen.

## FOR Å ENDRE TIDSINNSTILLING

Avbryt først TIDSUR-innstillingen og still den deretter inn på nytt.

## FOR Å KOMBINERE TIDSUR PÅ OG TIDSUR AV

Sett TIDSUR AV OG TIDSUR PÅ



Eksempel:

(Aktuell tid er 21:00)

TIDSUR AV er 23:00.

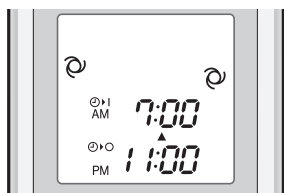
TIDSUR PÅ kl. 07:00.



- Pilen ( eller ) mellom TIDSUR PÅ- og TIDSUR AV-indikatoren angir hvilket tidsur som aktiveres først.

### OBS:

- Det er ikke mulig å programmere TIDSUR PÅ og TIDSUR AV for å kjøre enheten ved ulike temperaturer eller andre innstillinger.
- Du kan selv velge hvilket tidsur som skal aktiveres først.

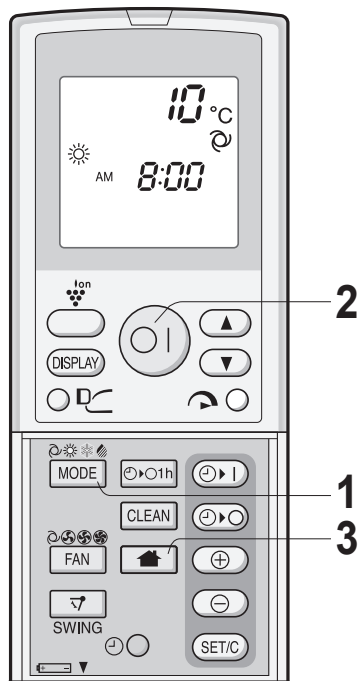

## FOR Å AVBRYTE

Trykk på knappen  igjen.

- Vedlikeholdsvarme vil også bli avbrutt når driftsmodus er endret, eller når enheten er slått av.

### OBS:

- Vedlikeholdsvarme vil ikke være tilgjengelig ved AUTO-modusdrift.

## DISPLAY-KNAPP

Trykk DISPLAY-knappen når lampen på enheten er for skarp (den grønne DRIFTS-lampen og den oransje TIDSUR-lampen kan ikke slås av).

### 1 Trykk på DISPLAY-knappen når enheten er i drift.

- Den blå PLASMACLUSTER-lampen (☼) og/ eller den grønne FULL EFFEKT-lampen (☀) vil slås av.

### FOR Å ØKE LYSSTYRKEN

Trykk på DISPLAY-knappen igjen.

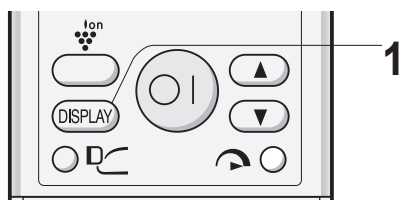

## NOTE OM DRIFTEN

### DRIFTSTEMPERATUROMRÅDE

		INNETEM- PERATUR	UTETEM- PERATUR
KJØLING	øvre grense	32°C	43°C
	nedre grense	21°C	-10°C
VARMING	øvre grense	27°C	24°C
	nedre grense	–	–

- En innebygd sikkerhetssperre kan hindre at enheten starter dersom temperaturen er utenfor dette området.
- Det kan dannes kondens på luftavløpet hvis enheten er kontinuerlig i KJØLE- eller TØRKE-modus når fuktigheten er høyere enn 80 prosent.

### VED STRØBRUDD

- Varmepumpen har en minnefunksjon som lagrer innstillingene ved strøbrudd. Hvis det skulle bli strøbrudd, starter enheten automatisk med samme innstillinger som den hadde da den stanset, bortsett fra tidsurinnstillingene.
- Hvis et strøbrudd inntreffer når tidsuret stilles vil tidsurinnstillingen bli avbrutt og vil ikke bli hentet opp igjen selv etter at strømmen er tilbake.

### NOTE OM OPPVARMINGSDRIFT

#### AVRIMINGS-FUNKSJON

- Når det dannes rim på utendørsenheten under oppvarmingsdrift vil enheten foreta automatisk avriming i ca. 5 til 10 minutter for å fjerne rimet. Under avriming slutter innvendige og utvendige vifter å gå.

#### OPPVARMINGSEFFEKTIVITET

- Enheten har en varmpumpe som henter varme fra uteluften og overfører den til inneluften. Lufttemperaturen ute påvirker derfor i stor grad oppvarmingseffektiviteten.
- Hvis oppvarmingseffektiviteten reduseres på grunn av lav utetemperatur, bruk en ytterligere varmer.

## VEDLIKEHOLD

Sørg for at enheten og kretsbyteren er slått av før du utfører vedlikehold på enheten.

### RENGJØRING AV FILTERE

Luftfilterne må rengjøres hver 14. dag.

#### 1 Slå av enheten.

#### 2 Ta ut filterne.

- 1 Løft det åpne panelet.
- 2 Trekk luftfilterne ned for å fjerne dem.

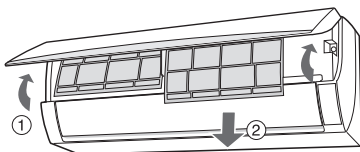

#### 3 (Hvis det brukes luftrensefilter (ekstraustyr): DELENUMMER CFIL-A124JBKZ) Fjern luftrensefilterne fra luftfilterne.

#### 4 Rengjør filterne.

Fjern støvet med støvsuger. Dersom filterne er skitne, vask dem i varmt vann og et mildt rengjøringsmiddel. La filterne tørke i skyggen før du setter dem på plass igjen.

#### 5 (Hvis det brukes luftrensefiltere) Sett luftrensefilterne tilbake på plass.

#### 6 Sett filterne tilbake på plass og steng det åpne panelet.

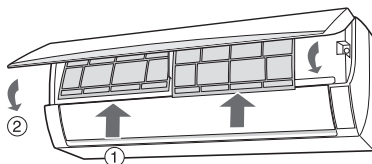

### RENGJØRING AV ENHETEN OG FJERNKONTROLLEN

- Tørk av med en myk klut.
- Ikke sprut eller hell vann direkte på delene. Vann kan forårsake elektrisk støt eller skade på utstyret.
- Ikke bruk varmt vann, tynner, slipemidler eller sterke løsemidler.

NORSK

### VEDLIKEHOLD AV VARMEPUMPEN ETTER SESONGEN

- 1 Kjør enheten i SELVRENGJØRING-modus for å tørke innsiden grundig.
- 2 Stans enheten og slå av kretsbyteren.
- 3 Rengjør filterne og sett dem tilbake på plass.

### VEDLIKEHOLD AV VARMEPUMPEN FØR SESONGSTART

- 1 Kontroller at luftfilterne ikke er skitne.
- 2 Kontroller at luftinntaket eller luftavløpet ikke er blokkert.

## FØR DU KONTAKTER SERVICEREPRESENTANTEN

Følgende innebærer ikke feil på utstyret

### ENHETEN FUNGERER IKKE

- Enheten virker ikke hvis den startes umiddelbart etter at den er slått av. Enheten virker ikke rett etter at du har endret driftsmodus. Dette er for å beskytte mekanismen. Vent i 3 minutter før du setter enheten i drift.

### ENHETEN AVGIR IKKE VARM LUFT

- I varmemodus kan det hende at innendørsviften står stille i to til fem minutter etter at enheten er startet for å hindre at kald luft blåses ut fra enheten.
- Enheten fjerner rim. Vent i 5 til 10 minutter.

### LUKT

- Lukt fra tepper og møbler som har kommet inn i enheten kan strømme ut fra enheten.

### KNEPPELYDER

- Enheten kan lage en kneppelyd. Denne lyden skapes av friksjon i frontpanelet og andre komponenter som utvider seg eller får kontakt som følge av temperaturskiftinger.

### DET HØRES EN LAV SURRENDE LYD

- Denne lyden avgis når enheten genererer Plasmacluster-ioner.

### HVINELYDER

- De myke lydene skyldes kjølemiddel som strømmer rundt i enheten.

### VANNDAMP SYNES I INNENDØRSENHETENS LUFTUTLØP

- I kjølemodus skyldes dette forskjellen mellom romtemperaturen og luften som enheten sender ut.

### VANNDAMP

- I VARME-modus kan det strømme vanndamp ut av utendørsenheten ved avising.

### UTENDØRSENHETEN STANSER IKKE

- Når driften avbrytes, roterer viften til utendørsenheten i ca. 1 minutt for å kjøle ned enheten.

### LUKT KOMMER UT AV PLASMACLUSTER-LUFTAVLØPET

- Dette er lukten av ozon som genereres av Plasmacluster-iongeneratoren. Ozonmengden er svært liten og er ikke helsefarlig. Ozonet som frigjøres til luften brytes raskt ned. Ozonnivået i rommet øker ikke.

Hvis enheten ser ut til å ha en feilfunksjon, kontroller følgende punkter før service kontaktes.

### HVIS ENHETEN IKKE FUNGERER

Kontroller om kretsbyteren har løst ut eller om sikringen har gått.

### ENHETEN VARMER (ELLER KJØLER) IKKE OPP ROMMET EFFEKTIVT

- Kontroller filterne. Rengjør dem hvis de er skitne.
- Kontroller utendørsenheten for å se at luftinntaket eller luftavløpet er åpne.
- Kontroller at termostaten er riktig innstilt.
- Påse at vinduer og dører er forsvarlig lukket.
- Et stort antall mennesker i rommet kan hindre enheten fra å oppnå ønsket temperatur.
- Undersøk om noe varmeskapende utstyr er tilkoblet i rommet.

### HVIS ENHETEN IKKE MOTTAR SIGNALER FRA FJERNKONTROLLEN

- Kontroller om batteriene til fjernkontrollen er blitt gamle og svake.
- Forsøk å sende signalet på nytt ved å rette fjernkontrollen direkte mot vinduet for signalmottak på enheten.
- Kontroller at batteriene er satt riktig inn i fjernkontrollen.

---

Ring etter service hvis DRIFT-lampen, TIDSUR-lampen og/eller PLASMACLUSTER-lampen på enheten blinker.







Huomio: Tuote on merkitty tällä symbolilla. Tämä tarkoittaa, että käytettyjä sähkö- ja elektroniikkalaitteita ei saa sekoittaa kotitalouden yleisjätteiden kanssa. Näille tuotteille on olemassa erillinen keräysjärjestelmä.

## A. Hävitysohjeet käyttäjille (yksityiset kotitaloudet)

### 1. Euroopan unionissa

Huomio: Jos haluat hävittää tämän laitteen, älä käytä tavallista jätessäiliötä.

Käytetyt sähkö- ja elektroniikkalaitteet pitää hävittää erikseen noudattaen lainsäädäntöä, joka takaa käytettyjen sähkö- ja elektroniikkalaitteiden oikean käsittelyn, keräämisen ja kierrättämisen.

Jäsenvaltioiden täytäntöönpanoa seuraten yksityiset kotitaloudet EU:n jäsenvaltioissa voivat palauttaa käytetyt sähkö- ja elektroniikkalaitteet määrättyihin keräyspaikkoihin ilmaiseksi\*. Joissakin maissa\* paikalliset vähittäismyyjät voivat myös ottaa vastaan vanhan tuotteen ilmaiseksi, jos asiakas ostaa vastaavan uuden tuotteen.

\*) Pyydä lisätietoja paikallisviranomaisilta.

Jos käytetyissä sähkö- tai elektroniikkalaitteissa käytetään paristoja tai akkuja, hävitä nämä tuotteet etukäteen erikseen paikallisten säädösten mukaisesti.

Hävittämällä tuotteen asianmukaisesti, autat varmistamaan, että jätteet käsitellään, kerätään ja kierrätetään asianmukaisella tavalla. Näin vältetään haitallisilta ympäristö- ja terveysvaikutuksilta, joita saattaa olla seuraamuksena jätteen epäasianmukaisesta käsittelystä.

### 2. Muissa maissa EU:n ulkopuolella

Jos haluat hävittää tuotteen, ota yhteys paikallisiin viranomaisiin ja pyydä ohjeita tuotteen asianmukaiseen hävittämiseen.

## B. Hävitysohjeet yrityskäyttäjille.

### 1. Euroopan unionissa

Jos tuotetta on käytetty yrityskäytössä, ja haluat hävittää sen, ota yhteys asentajaan, joka antaa sinulle lisäohjeita tai ottaa tuotteen vastaan. Sinulta saatetaan veloittaa tuotteen vastaanottamisesta ja kierrätyksestä johtuvat kustannukset. Paikalliset keräyspisteet saattavat ottaa vastaan pienet tuotteet (ja pienet määrät).

### 2. Muissa maissa EU:n ulkopuolella

Jos haluat hävittää tuotteen, ota yhteys paikallisiin viranomaisiin ja pyydä ohjeita tuotteen asianmukaiseen hävittämiseen.



Tämän tuotteen mukana oleva paristo/akku saattaa sisältää jäänteitä Lyijy.

EU-maat: Paristo/akku on merkitty yliviivatun roskasäiliön symbolilla, mikä tarkoittaa, että sitä ei saa hävittää kotitalouden yleisjätteiden kanssa. Paristoille/akuille on olemassa erillinen keräysjärjestelmä, joka helpottaa niiden asianmukaista käsittelyä ja lainmukaista kierrätystä. Ota yhteys kuntaviranomaisiin saadaksesi lisätietoa keräyksestä ja kierrätyksestä.

Sveitsi: Käytetyt paristot/akut palautetaan ostopaikkaan.

EU:n ulkopuoliset maat: Ota yhteys paikallisviranomaisiin saadaksesi lisätietoa voimassa olevista lajittelu- ja kierrätyssäädöksistä ja ohjeet käytetyn pariston/akun hävittämiseen.

Sisältää Kyoton pöytäkirjan mukaisia fluorattuja kasvihuonekaasuja. R410A (Kasvihuonevaikutus 1975)

## SISÄLTÖ

• VAROTOIMENPITEET .....	FI-1
• LAITTEEN KUVAUS .....	FI-2
• KAUKOSÄÄTIMEN KÄYTTÄMINEN .....	FI-4
• ENERGIANSÄÄSTÖVIHJEITÄ .....	FI-5
• VARATILA .....	FI-5
• PERUSKÄYTTÖ .....	FI-6
• ILMAVIRTAUKSEN SÄÄTÄMINEN .....	FI-7
• COANDA-ILMANKIERTO .....	FI-7
• TÄYSTEHOITOIMINTO .....	FI-8
• PLASMACLUSTER-TOIMINTO .....	FI-8
• ITSEPUHDISTUSTOIMINTO .....	FI-9
• SAMMUTUSAJASTIN .....	FI-9
• AJASTIMEN KÄYTTÖ .....	FI-10
• YLLÄPITOLÄMPÖ .....	FI-11
• NÄYTTÖ-PAINIKE .....	FI-12
• LISÄTIETOJA KÄYTÖSTÄ .....	FI-12
• HUOLTO .....	FI-13
• ENNEN KUIN SOITAT HUOLTOON .....	FI-14

## VAROTOIMENPITEET

## VAROITUS

- Älä vedä tai venytä virtajohtoa. Virtajohdosta vetäminen tai sen venyttäminen saattaa aiheuttaa laitevaurioita ja sähköiskun.
- Varo altistamasta kehoasi suoraan puhallusilmalle pidempiä aikoja. Sillä saattaa olla vaikutusta terveyteen.
- Jos käytät ilmalämpöpumppua imeväisille, lapsille, vanhuksille, vuodepotilaille tai vammaisille henkilöille, varmista, että huoneen lämpötila soveltuu huoneessa olijoille.
- Älä koskaan työnnä mitään laitteeseen. Esineiden työntämisestä voi seurata sisäisten puhallinsiivekkeiden nopean pyörimisnopeuden aiheuttamia vammoja.
- Maadoita ilmalämpöpumppu oikein. Älä liitä maadoitusjohtoa kaasujohtoon, vesijohtoon, ukkosenjohtimeen tai puhelimen maadoitusjohtoon. Virheellinen maadoitus voi aiheuttaa sähköiskun.
- Jos huomaat ilmastointilaitteessa jotakin epätavallista (esim. palaneen hajua), lopeta käyttö välittömästi ja käännä virrankatkaisin pois päältä (OFF).
- Laite on asennettava kansallisten kytkentämääräysten mukaisesti. Virheellinen johtoliitäntä voi aiheuttaa virtajohdon, pistokkeen ja virtalähteen ylikuumentumisen ja aiheuttaa tulipalon.
- Viallinen virtajohto on vaihdettava valmistajan tai sen huoltopisteen tai vastaavan pätevän henkilön toimesta. On käytettävä ainoastaan valmistajan määrittelemää virtajohtoa.

- Älä roiskuta tai kaada vettä suoraan laitteelle. Vesi voi aiheuttaa sähköiskun tai vaurioittaa laitetta.
- Älä yritä asentaa/irrottaa/korjata yksikköä itse. Virheellinen työ voi aiheuttaa sähköiskun, vesivuodon, tulipalon, jne. Ota yhteyttä jälleenmyyjäsi tai muuhun pätevään huoltohenkilöstöön yksikön asennusta/irrottamista/korjausta varten.

## HUOMIO

- Avaa ikkuna tai ovi ajoittain ja tuuleta huone erityisesti kaasulaitteiden käytön yhteydessä. Riittämätön tuuletus voi aiheuttaa happikatoa.
- Älä käytä painikkeita märin käsin. Se saattaa aiheuttaa sähköiskun.
- Käännä turvallisuusystävistä suojakatkaisin pois päältä, jos laite on pidempään käyttämättä.
- Tarkasta ulkoyksikön asennusteline aika ajoin kulumien varalta ja varmista, että se on tukevasti paikoillaan.
- Älä aseta mitään ulkoyksikön päälle tai astu sen päälle. Esine tai henkilö voi kaatua tai pudota ja seurauksena on loukkaantuminen.
- Tämä laite on suunniteltu kotitalouksissa käytettäväksi. Älä käytä muihin tarkoituksiin, kuten kennelissä tai kasvihuoneessa eläinten tai kasvien kasvatukseen.
- Älä sijoita vedellä täytettyä astiaa laitteen päälle. Jos laitteeseen pääsee vettä, sähköeristykset saattavat vaurioitua tai aiheuttaa sähköiskun.
- Älä tuki laitteen ilmanotto- tai ilmanpoistoaukkoja. Tämä saattaa alentaa laitteen tehoa tai aiheuttaa ongelmia.
- Varmista, että lopetat käytön ja käännät virtakytkimen pois päältä ennen huolto- tai puhdistustoimia. Laitteessa pyörii puhallin, joka saattaa aiheuttaa loukkaantumisia.
- Laitetta ei ole tarkoitettu lasten eikä fyysisesti tai henkisesti rajoittuneiden henkilöiden käyttöön ilman valvontaa. Nuoria lapsia on valvottava, jotta he eivät leiki laitteella.
- Varmista, että ilmalämpöpumppu on kytketty virtalähteeseen jonka jännite ja taajuus on oikea. Virtalähteen käyttäminen virheellisellä jännitteellä ja taajuudella saattaa vaurioittaa laitteistoa ja mahdollisen tulipalon.
- Älä asenna laitetta paikkaan, jossa syttyvät kaasut saattavat vuotaa. Tämä saattaa aiheuttaa tulipalon. Asenna laite paikkaan, jossa ilmassa on mahdollisimman vähän pölyä, höyryä ja kosteutta.
- Vedä vedenpoistoletku niin, että vedenpoisto on helppoa. Riittämätön vedenpoisto voi aiheuttaa huoneen, huonekalujen, jne. kostumista.
- Varmista sähköiskujen välttämiseksi, että vuoto-kytkin tai virtakytkin on asennettu asennuspai-kan mukaan.

## LAITTEEN KUVAUS

### SISÄYKSIKKÖ

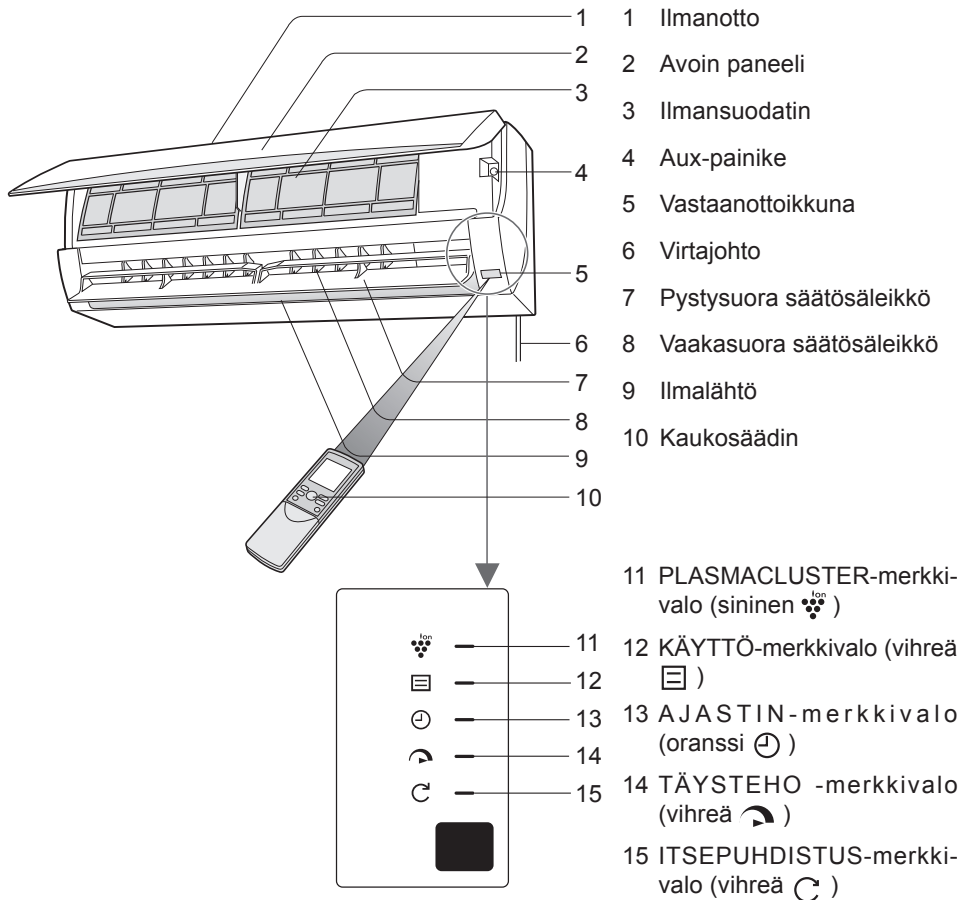

### OUTDOOR UNIT

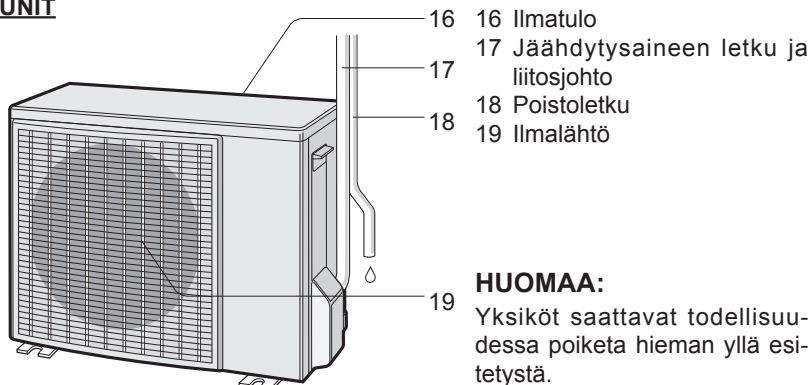

FI-2

## KAUKOSÄÄDIN

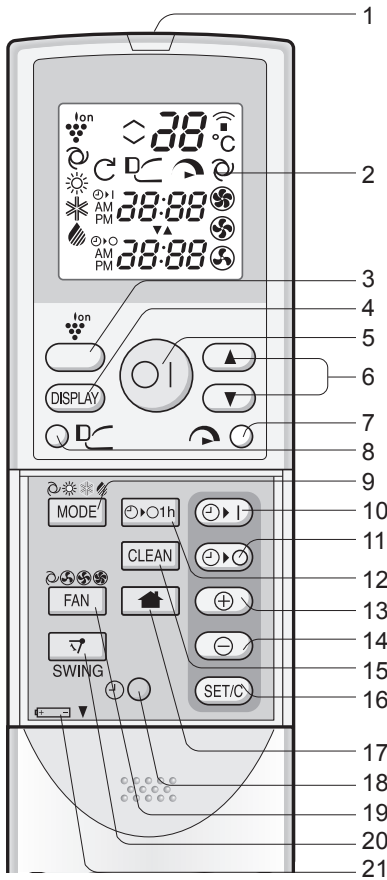

## DISPLAY

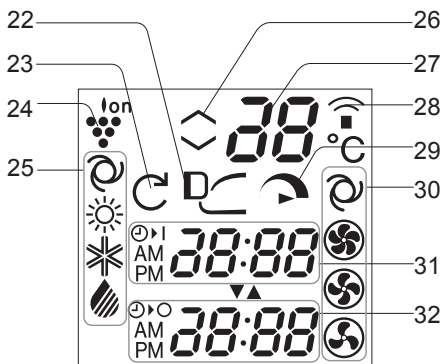

- 1 LÄHETIN
- 2 NÄYTTÖ (nestekidenäyttö)
- 3 PLASMACLUSTER-painike
- 4 DISPLAY-painike
- 5 PÄÄLLE/POIS PÄÄLTÄ-painike
- 6 THERMOSTAT-painike
- 7 TÄYSTEHO-painike
- 8 COANDA-ILMANKIERTO-painike
- 9 KÄYTTÖTAPA (MODE) -painike
- 10 AJASTIN PÄÄLLE -painike (ajastimen asettamiseksi)
- 11 AJASTIN POIS -painike (ajastimen asettamiseksi)
- 12 SAMMUTUSAJASTIN-painike
- 13 AIKA ETEENPÄIN -painike
- 14 AIKA TAAKSEPÄIN -painike
- 15 ITSEPUHDISTUS-painike
- 16 AJASTIMEN ASETUS/PERUUTUS -painike
- 17 YLLÄPITOLÄMPÖ +10°-painike
- 18 KELLO-painike
- 19 TUULETIN-painike
- 20 KÄÄNTÖ-painike
- 21 Ilmaisee, että paristokotelo on tämän merkin alla

- 22 COANDA-ILMANKIERTO-kuvake
- 23 ITSEPUHDISTUS-kuvake
- 24 PLASMACLUSTER-kuvake
- 25 TILAKUVAKKEET

☉ : AUTOMAATTINEN      \* : JÄÄHDYTYKSEN  
☀ : LÄMMITYS            ☂ : KUIVAUS

- 26 Termostaattiasetus tiloille AUTOMAATTINEN ja KUIVAUS
- 27 LÄMPÖTILAN ilmaisin
- 28 LÄHETYS-kuvake
- 29 TÄYSTEHO-kuvake
- 30 PUHALLINNOPEUDEKUVAKKEET  
☉ : AUTOMAATTINEN      ☂ : ALHAINEN  
☀ : KORKEA                ☂ : PEHMEÄ
- 31 AJASTIN PÄÄLLÄ -ilmaisin/KELLO  
Ilmaisee ajastimen esiasettaman käynnistysajan tai nykyisen ajan.
- 32 AJASTIN POIS PÄÄLTÄ -ilmaisin  
Ilmaisee ajastimen tai sammutusajastimen esiasettaman sammutusajan.

# KAUKOSÄÄTIMEN KÄYTTÄMINEN

## PARISTOJEN LATAAMINEN

Käytä kahta AAA (R03) -paristoa.

### 1 Avaa kaukosäätimen kansi.

### 2 Aseta paristot.

- Varmista, että (+) ja (-) polariteetit on kohdistettu oikein.
- Kun paristot on asetettu oikein, näytössä näkyy "AM 6:00".

### 3 Aseta kansi takaisin paikoilleen.

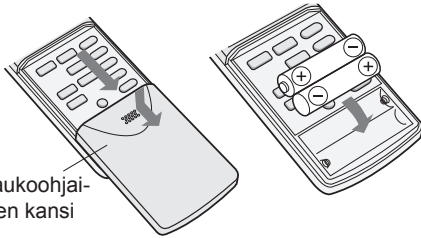

Kaukoohjaimen kansi

## HUOMAA:

- Paristojen käyttöikä on normaalikäytössä noin yksi vuosi.
- Kun vaihdat paristoja, vaihda aina molemmat ja käytä samantyyppisiä paristoja.
- Jos kauko-ohjain ei toimi oikein paristojen asennuksen jälkeen, ota paristot ulos ja asenna ne uudelleen 30 sekunnin kuluttua.
- Jos laitetta ei käytetä pitkään aikaan, poista paristot kaukosäätimestä.

## KAUKOSÄÄTIMEN KÄYTTÄMINEN

Osoita kaukosäätimellä laitteen signaalin vastaanottoikkunaa ja paina haluttua painiketta. Laitteesta kuuluu merkkiääni sen vastaanottaessa signaalin.

- Varmista, että signaalin vastaanottoikkunan edessä ei ole esteitä kuten verhoja.
- Kaukosäädin voi lähettää signaaleja 7 metrin etäisyydelle.

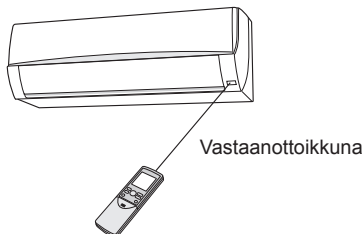

## HUOMIO:

- Älä altista signaalin vastaanottoikkunaa suoralle auringonvalolle, koska se voi heikentää toimintaa. Jos signaalin vastaanottoikkunaa kohdistuu suora auringonvalo, sulje verhot.
- Pikakäynnistimellä varustetun loisteputkivalaisimen käyttäminen samassa huoneessa saattaa häiritä signaalin lähetystä.
- Laitteeseen saattaa vaikuttaa television, videoiden tai muiden huoneessa käytettyjen laitteiden kauko-ohjainten signaali.
- Älä jätä kaukosäädintä suoraan auringonpisteeseen tai lähelle lämmönlähdettä. Suojaa laitetta ja kaukosäädintä kosteudelta ja iskuilta.

## AJAN ASETTAMINEN

Käytössä on kaksi näyttötapaa: 12 tunnin ja 24 tunnin näyttö.

### 1 Aseta 12 tunnin näyttö painamalla KELLO-painiketta kahdesti.

Aseta 24 tunnin näyttö painamalla KELLO-painiketta kahdesti.

### 2 Aseta oikea kellonaika painamalla AIKA ETEENPÄIN tai TAAKSEPÄIN-painiketta.

- Pidä painiketta painettuna selataksesi aikaa nopeasti eteen- tai taaksepäin.

### 3 Paina SET/C-painiketta.

- Kaksoispiste (:) vilkkuu.

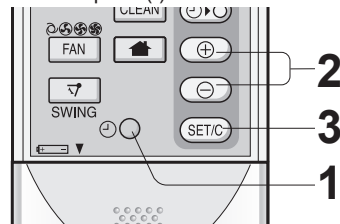

## HUOMAA:

- Aikaa ei voida asettaa ajastimen ollessa päällä.

## ENERGIANSÄÄSTÖVIHJEITÄ

Alla on joitain muutamia yksinkertaisia tapoja energian säästämiseksi ilmastointilaitetta/ lämpöpumpua käytettäessä.

### Aseta oikea lämpötila

- Lämpötilan asettaminen korkeammaksi tai alhaisemmaksi kuin on tarpeellista kasvattaa virrankulutusta.

### Estä suora auringonvalo ja veto

- Suoran auringonvalon estäminen jäädytystoiminnan aikana vähentää virrankulutusta.
- Sulje ikkunat ja ovet jäädytys- ja lämmitystoimintojen ajaksi.

### Pidä suodatin puhtaana varmistaaksesi tehokkaimman toiminnan

### Kytke virta pois virtakytkimestä, jos laite on pidempään poissa käytöstä.

- Sisäyksikkö kuluttaa pienen määrän virtaa myös ollessaan pois päältä.

## VARATILA

Käytä tätä tilaa vain, jos kaukosäädintä ei ole käytettävissä.

## KÄYNNISTÄMINEN

### Nosta sisäyksikön avointa paneelia ja paina AUX-painiketta.

- Vihreä TOIMINTO-merkkivalo (  ) syttyy ja laite aloittaa toiminnon AUTOMAATTINEN tilassa.
- Puhaltimen nopeus- ja lämpötila-asetukset on asetettu arvoon AUTOMAATTINEN.

## SAMMUTTAMINEN

### Paina AUX-painiketta uudelleen.

- Yksikön vihreä TOIMINTO-merkkivalo (  ) sammuu.

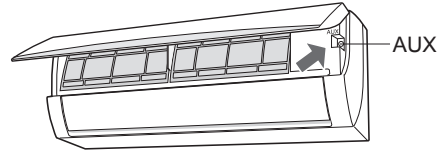

## HUOMAA:

- Jos AUX-painiketta painetaan normaalin käytön kana, laite sammuu.

# PERUSKÄYTTÖ

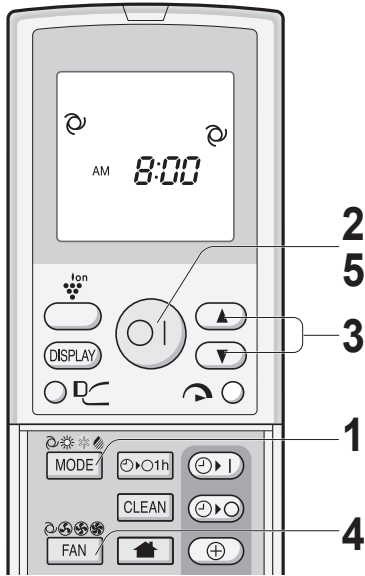

## 1 Valitse toimintatila painamalla KÄYTTÖTAPA(MODE)-painiketta.

AUTOMAATTINEN LÄMMITYS JÄÄHDYTYKSI KUIVAUS



## 2 Aloita käyttö painamalla PÄÄLLE/POIS PÄÄLTÄ -painiketta.

- Yksikön vihreä TOIMINTO-merkkivalo (  ) syttyy.

## 3 Aseta haluamasi lämpötila painamalla TERMOSTAATTI-painiketta. AUTOMAATTI-/KUIVAUSTILA

- Lämpötilaa voidaan muuttaa  $\pm 2$  °C automaattisesti asetetusta lämpötilasta.

(Esimerkki: 1 °C korkeampi)



(Esimerkki: 2 °C matalampi)



## VINKKEJÄ AUTOMAATTISEN TILAN KÄYTTÖÖN

AUTOMAATTISESSA TILASSA lämpötila-asetus ja käyttötila asetetaan automaattisesti huoneen ja ulkoilman lämpötilan mukaan, kun laite kytketään päälle.

### Tilat ja lämpötila-asetukset

		ulkoilmlämpötila.				
		0	10	18	28	34 (°C)
29	Lämmitys (24°C)	Lämmitys (23°C)	Jäähdytys (24°C)	Kuivaus (huoneen lämp. -2°C)	(25°C)	(26°C)
					Jäähdytys	Jäähdytys
21	Lämmitys (22°C)					

sisäilman (°C) lämp.

Kuvat kohdassa ( ) ovat lämpötila-asetuksia

Jos ulkoilman lämpötila muuttuu käytön aikana, lämpötila-asetukset muuttuvat kaavion osoittamalla tavalla.

### AUTOMAATTINEN MUUTOS

Niinä kausina, kun tarvitset JÄÄHDYTYSTÄ päivällä ja LÄMMITYSTÄ illalla, tai jos huoneen lämpötila on huomattavasti lämpötila-asetusta korkeampi lisälämmityslaitteista johtuen, tila vaihtuu automaattisesti LÄMMITYS ja JÄÄHDYTYKSI-tilojen välillä miellyttävän huonelämpötilan säilyttämiseksi.

## JÄÄHDYTYKSI-/LÄMMITYSTILA

- Lämpötilan asetusalue: 18-32 °C.

## 4 Aseta haluamasi tuulettimen nopeus painamalla TUULETTIN-painiketta.

AUTOMAATTINEN PEHMEÄ ALHAINEN NOPEA



- KUIVAUS-tilassa puhaltimen nopeus on esiasetettu arvoon AUTOMAATTINEN, eikä sitä voi muuttaa.

## 5 Kytke laite pois päältä painamalla PÄÄLLE/POIS PÄÄLTÄ -painiketta uudelleen.

- Yksikön vihreä TOIMINTO-merkkivalo (  ) sammuu.



## ILMAVIRTAUKSEN SÄÄTÄMINEN

### PYSTYSUORAN ILMAVIRTAUKSEN SAATAMINEN

- 1** Paina **KÄÄNTÖ**-painiketta (↕).
  - Pystysuorat säätösäleiköt kääntyvät.
- 2** Paina **KÄÄNTÖ**-painiketta (↕) uudelleen pysäyttääksesi säleiköt haluamaasi asentoon.

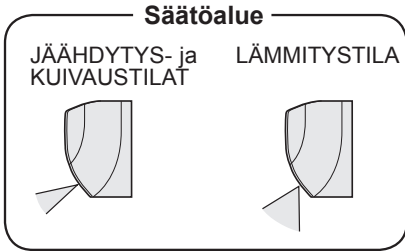
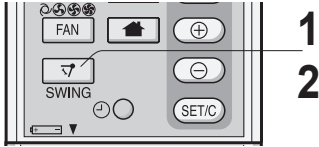

#### **HUOMIO:**

- Älä koskaan yritä säätää säätösäleikköjä käsin.
- Säleikköjen säätäminen käsin voi aiheuttaa laitteen toimintahäiriön.
  - Kun pystysuora säätösäleikkö on JÄÄHDYTYKSI- tai KUIVAUS-tilan alimmassa asennossa pidemmän aikaa, saattaa syntyä tiivistevettä.

### VAAKASUORAN ILMAVIRTAUKSEN SÄÄTÄMINEN

Säädä vaakasuoran ilmavirtauksen suuntaa säleikön vivulla.

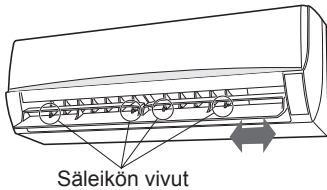

## COANDA-ILMANKIERTO

Jäähdytys- tai kuivaustilassa pystysuuntaisen virtauksen säleikkö asetetaan kohoamaan ylös viileän ilman ohjaamiseksi kattoon suoran ilmavirtauksen välttämiseksi. Lämmitystilassa ilmavirtauksen säleikkö asetetaan osoittamaan alas, jotta lämmin ilma virtaa kohti lattiaa.

- 1** Paina **COANDA-ILMANKIERTO**-painiketta laitteen toiminnon aikana.

- Kaukosäätimessä näkyy "DC".

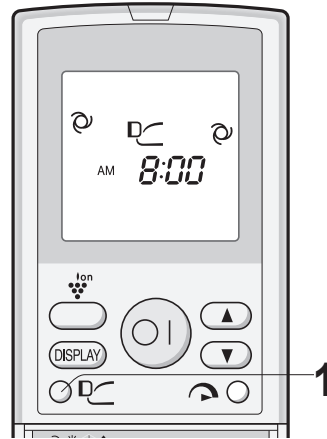

#### **PERUUTTAMINEN**

Paina **COANDA-ILMANKIERTO**-painiketta uudelleen.



#### **HUOMAA:**

- COANDA-ILMANKIERTO-asetus peruutetaan, kun painat TÄYSTEHO-painiketta COANDA-ILMANKIERTON ollessa asetettuna.
- Jos haluat käyttää COANDA-ILMANKIERTO-toimintoa TÄYSTEHO-tilassa, paina COANDA-ILMANKIERTO-painiketta TÄYSTEHO-toiminnon aikana.

## TÄYSTEHO-TOIMINTO

Tämän toiminnan aikana ilmastointi-/lämpöpumppu toimii maksimiteholla lämmittääkseen tai jäähdyttääkseen huoneen nopeasti.

### 1 Paina TÄYSTEHO-painiketta laitteen käytön aikana.

- Kaukosäätimessä näkyy “”.
- Lämpötilanäyttö sammuu.
- Laitteen vihreä TÄYSTEHO-merkkivalo () syttyy.



## PERUUTTAMINEN

### Paina TÄYSTEHO-painiketta uudelleen.

- TÄYSTEHO-toiminto peruutetaan myös silloin, kun toimintatilaa muutetaan tai kun yksikkö kytketään pois päältä.
- Laitteen vihreä TÄYSTEHO-merkkivalo () sammuu.

## HUOMAA:

- Ilmastointi-/lämpöpumppu toimii “Erittäin NO-PEA”-puhallinnopeudella 15 minuutin ajan ja siirtyy sen jälkeen puhallinnopeuteen “NO-PEA”.
- Et voi asettaa lämpötilaa tai puhallinnopeutta TÄYSTEHO-toiminnon aikana.
- TÄYSTEHO-merkkivalo sammutetaan painamalla NÄYTTÖ-painiketta.

## PLASMACLUSTER-TOIMINTO

Aktiivinen ilmanpuhdistus plasmacluster-ioneilla, jotka aktiivisesti vähentävät ilmassa olevaa hometta.

### 1 Paina PLASMACLUSTER-painiketta uudelleen.

- Kaukosäätimessä näkyy “”.
- Laitteen sininen PLASMACLUSTER-merkkivalo syttyy.

### 2 Jos painoit painiketta, kun laite ei ollut käytössä, Plasmacluster-toiminto käynnistyy vain tuuletin-tilassa.

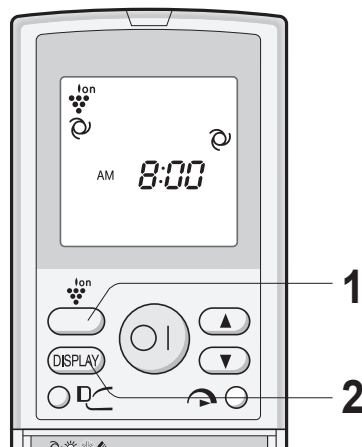

## PERUUTTAMINEN

### Paina PLASMACLUSTER-painiketta uudelleen.

- Laitteen sininen PLASMACLUSTER-merkkivalo sammuu.

## HUOMAA:

- PLASMACLUSTER-toiminnon käyttö tallennetaan ja se aktivoituu seuraavalla kerralla, kun käynnistät ilmalämpöpumpun.
- PLASMACLUSTER-merkkivalo sammutetaan painamalla NÄYTTÖ-painiketta.

## ITSEPUHDISTUSTOIMINTO

ITSEPUHDISTUS-toiminto vähentää homesienten kasvua ja kuivaa ilmalämpöpumpplaitteen sisältä Plasmacluster-ioneilla. Käytä toimintoja vuodenaikojen vaihtuessa.

### 1 Paina ITSEPUHDISTUS-painiketta, kun laite ei ole toiminnassa.

- Kaukosäätimessä näkyy "C".
- Vihreä TOIMINTO-merkkivalo (☐), vihreä ITSEPUHDISTUS-merkkivalo (C) ja laitteen sininen PLASMACLUSTER-merkkivalo syttyy.
- Laite lopettaa toiminnon neljänkymmenen minuutin kuluttua.

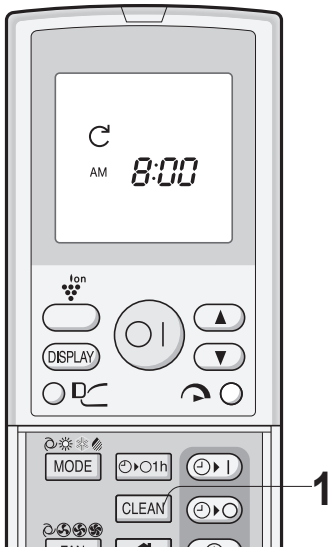

## PERUUTTAMINEN

Paina ITSEPUHDISTUS-painiketta.

Voit sammuttaa laitteen vaihtoehtoisesti painamalla PÄÄLLE/POIS PÄÄLTÄ -painiketta.

- Vihreä TOIMINTO-merkkivalo (☐), vihreä ITSEPUHDISTUS-merkkivalo (C) ja laitteen sininen PLASMACLUSTER-merkkivalo sammuu.

## HUOMAA:

- Et voi asettaa ITSEPUHDISTUS-toiminnon aikana lämpötilaa, puhallinnopeutta, ilmavirtauksen suuntaa tai ajastusasetusta.
- Tämä toiminto ei poista jo kasvanutta homesientä.

## SAMMUTUSAJASTIN

Kun SAMMUTUSAJASTIN on asetettu, laite sammuu automaattisesti tunnin kuluttua.

### 1 Paina SAMMUTUSAJASTIN-painiketta.

- Kaukosäätimessä näkyy "☉ 0 ih".
- Yksikön oranssi AJASTIN-merkkivalo (☉) syttyy.

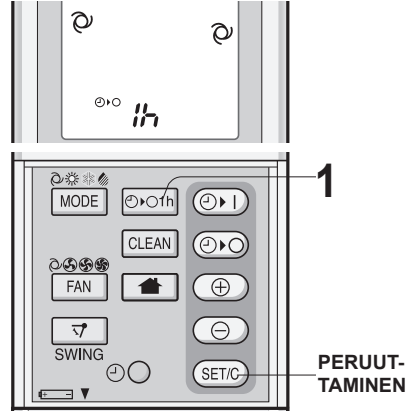

## PERUUTTAMINEN

Paina AJASTIMEN PERUUTUS -painiketta.

- Yksikön oranssi AJASTIN-merkkivalo (☉) sammuu.

## HUOMAA:

- SAMMUTUSAJASTIN-toiminnolla on etusija ennen AJASTIN PÄÄLLE - ja AJASTIN POIS PÄÄLTÄ -toimintoja.
- Jos SAMMUTUSAJASTIN-toiminto asetetaan laitteen ollessa pois päältä, laite toimii aikaisemmin asetettujen olosuhteiden mukaisesti.
- Jos haluat käyttää laitetta vielä yhden tunnin ennen SAMMUTUSAJASTIMEN SAMMUTUS aktivoitua, paina SAMMUTUSAJASTIN-painiketta uudelleen käytön aikana.
- Jos AJASTIN PÄÄLLE ja/tai AJASTIN POIS PÄÄLTÄ ovat käytössä, AJASTIMEN PERUUTUS -painike peruuttaa kaikki asetukset.

## AJASTIMEN KÄYTTÖ

Ennen kuin asetat ajastimen, varmista, että kellon on asetettu oikea aika.

### AJASTIN POIS -TOIMINTO

- 1 Paina AJASTIN POIS -painiketta.**
  - AJASTIN POIS -merkkivalo vilkkuu.
- 2 Aseta oikea kellonaika painamalla AIKA ETEENPÄIN tai TAAKSEPÄIN-painiketta.**
  - Aika voidaan 10 minuutin jaksossa.
- 3 Paina SET/C-painiketta.**
  - Oranssi AJASTIN-merkkivalo (⌚) syttyy.

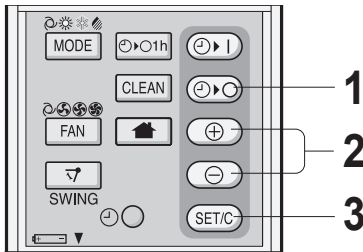
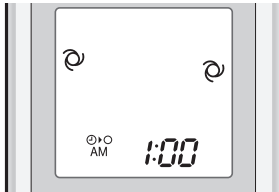

### AJASTIN PÄÄLLE

- 1 Paina AJASTIN PÄÄLLE -painiketta.**
  - AJASTIN PÄÄLLE -merkkivalo vilkkuu.
- 2 Aseta oikea kellonaika painamalla AIKA ETEENPÄIN tai TAAKSEPÄIN-painiketta.**
  - Aika voidaan 10 minuutin jaksossa.
- 3 Paina SET/C-painiketta.**
  - Laitteen oranssi AJASTIN-merkkivalo (⌚) syttyy.
- 4 Valitse käyttöolosuhteet.**

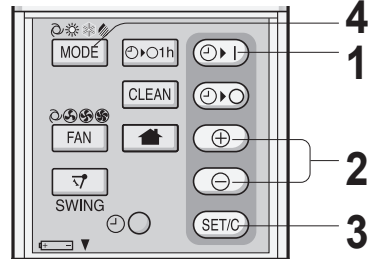

### HUOMAA:

Kun AJASTIN POIS -tila asetetaan, lämpötila-asetusta säädetään automaattisesti, jotta huone ei kuumenisi tai viilenisi kohtuuttomasti nukkuessasi. (Automaattinen nukkuminen -toiminto) Automaattinen nukkuminen ei aktivoidu AUTOMAATTINEN tilassa.

### JÄÄHDYTYKSI/KUIVAUS-TILA:

Lämpötila-asetus nousee 1 °C:lla tunnin kuluttua ajastimen asettamisesta.

### LÄMMITYS-TILA:

Lämpötila laskee 3 °C ajastimen asettamisen jälkeen.

### HUOMAA:

• Laite kytkeytyy päälle ennen asetettua aikaa, jotta huone saavuttaisi halutun lämpötilan ohjelmoituun aikaan mennessä. (Herätystoiminto)

## YLLÄPITOLÄMPÖ

### AJASTINTILAN PERUUTTAMINEN

Paina SET/C-painiketta.

- Laitteen oranssi AJASTIN-merkkivalo (☺) sammuu.
- Kaukosäätimessä näkyy oikea kellonaika.

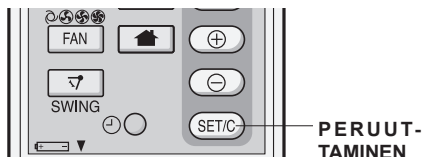

### HUOMAA:

- Jos AJASTIN PÄÄLLE, AJASTIN POIS ja SAMMUTUSAJASTIN ovat käytössä, AJASTIMEN PERUUTUS -painike peruuttaa kaikki asetukset.

### AIKA-ASETUSTEN MUUTTAMINEN

Peruuta ensin AJASTIN-asetus ja aseta se sitten uudelleen.

### AJASTIN PÄÄLLE JA AJASTIN POIS PÄÄLTÄ TOIMINTOJEN YHDISTÄMINEN

AJASTIN POIS- ja AJASTIN PÄÄLLE -toimintojen asettaminen.

Esimerkki:

(Nykyinen aika: 9:00 p.m.)

AJASTIN POIS kello 11:00 p.m.

AJASTIN PÄÄLLE kello 7:00 a.m.

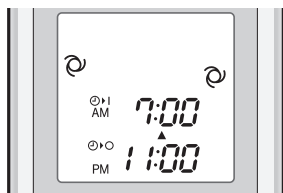

- Nuoli (▼ tai ▲) AJASTIN PÄÄLLE- ja AJASTIN POIS -merkkivalojen välillä osoittaa, mikä ajastin aktivoituu ensin.

### HUOMAA:

- Et voi ohjelmoida AJASTIN PÄÄLLE- ja AJASTIN POIS -toimintoja käyttämään laitetta eri lämpötiloilla tai muilla asetuksilla.
- Kumpi tahansa aika voidaan ohjelmoida aktivoitumaan ennen toista.

10 °C:n ylläpitolämpö pitää kosteuden ja kylmän poissa ja vähentää siten homeen ja pakkasvaurioiden riskiä.

**1** Paina TILA-painiketta ja valitse LÄMMITYS-tila.

**2** Paina PÄÄLLE/POIS PÄÄLTÄ-painiketta käynnistääksesi LÄMMITYS-toiminnon.

**3** Paina 🏠-painiketta.

- Kaukosäätimessä näkyy "10°C".

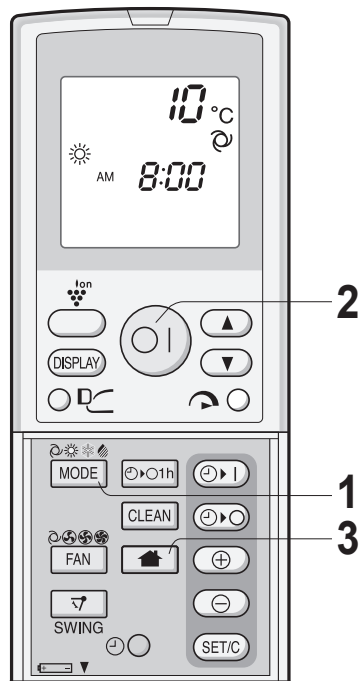

### PERUUTTAMINEN

Paina 🏠-painiketta uudelleen.

- YLLÄPITOLÄMPÖ-toiminto peruutetaan myös, kun toimintotilaa vaihdetaan, tai kun laite kytketään pois päältä.

### HUOMAA:

- YLLÄPITOLÄMPÖ-toiminto ei ole käytettävissä AUTOMAATTINEN-tilassa.

## NÄYTTÖ-PAINIKE

Paina NÄYTTÖ-painiketta, kun laitteen valot ovat liian kirkkaat. (vihreää TOIMINTO-valoa ja oranssia AJASTIN-valoa ei voida kytkeä pois päältä.)

### 1 Paina PLASMACLUSTER-painiketta laitteen toiminnon aikana.

- Sininen PLASMACLUSTER-valo (🍇<sup>ion</sup>) ja/tai vihreä TÄYSTEHO-valo (🔄) sammuvat.

### SYTYTTÄMINEN

Paina NÄYTTÖ-painiketta uudelleen.

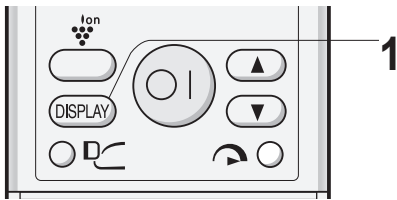

## LISÄTIETOJA KÄYTÖSTÄ

### KÄYTTÖLÄMPÖTILA -ALUE

		SISÄLÄMPÖTILA	ULKOLÄMPÖTILA
JÄÄHDYTYYS	yläraja	32°C	43°C
	alaraja	21°C	-10°C
LÄMMITYS	yläraja	27°C	24°C
	alaraja	-	-

- Sisäänrakennettu suojalaite saattaa estää laitetta toimimasta, jos sitä käytetään näiden rajojen ulkopuolella.
- Tiivistevettä saattaa muodostua ilmanpoistoaukkoon, jos laitetta käytetään jatkuvasti JÄÄHDYTYYS- tai KUIVAUS-tilassakosteuden ollessa yli 80 prosenttia.

### SÄHKÖKATKOKSEN SATTUESSA

- Tässä ilmalämpöpumpussa on muistitoiminto, joka tallentaa asetukset sähkökatkon sattuessa.
- Sähkövirran uudelleen kytkeytymisen jälkeen laite käynnistyy automaattisesti uudelleen samoilla asetuksilla, jotka olivat käytössä ennen sähkökatkosta, ajastinasetuksia lukuun ottamatta.
- Jos sähkökatkos tapahtuu ajastimen ollessa asetettuna, ajastinasetus peruutetaan ja sitä ei palauteta vaikka sähkövirta kytkeytyy uudelleen päälle.

### HUOMAUTUS LÄMMITYSTOIMINTOON LIITTYEN

#### SULATUSTOIMINTO

- Kun ulkoyksikköön kertyy huurretta lämmitystoiminnon aikana, laite suorittaa automaattisen sulatuksen noin 5 - 10 minuuttia huurteen poistamiseksi. Sulatuksen aikana, sisä- ja ulkotuulettimet lakkaavat toimimasta.

#### LÄMMITYSTEHO

- Laitteessa käytetään lämpöpumppua, joka imee lämpöä ulkoilmasta ja vapauttaa sen sisätilaan. Siksi ulkoilman lämpötila vaikuttaa suuresti lämmitystehoon.
- Jos alhaiset ulkolämpötilat alentavat lämmitystehoa, käytä ylimääräistä lämmitintä.

## HUOLTO

Varmista, että sammutat laitteen ja kytket suojakatkaisimen pois päältä ennen huoltotoimenpiteiden suorittamista.

### SUODATTIMIEN PUHDISTAMINEN

Ilmansuodattimet on puhdistettava kahden viikon välein.

**1 Sammuta laite.**

**2 Irrota suodattimet.**

- 1 Nosta avointa paneelia.
- 2 Irrota ilmansuodattimet vetämällä niitä alaspäin.

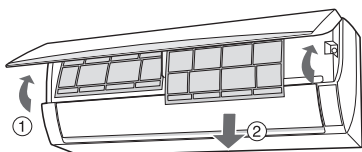

**3 (Jos käytössä on ilmanpuhdistussuodattimet: OSAKOODI CFIL-A124JBKZ)**

**Irrota ilmanpuhdistussuodattimet ilmansuodattimista.**

**4 SUODATTIMIEN PUHDISTAMINEN**

Käytä pölynimuria pölyn poistamiseen. Jos suodattimet ovat likaisia, pese ne lämpimällä vedellä ja miedolla pesuaineella. Kuivaa suodattimet varjossa ennen niiden asentamista uudelleen paikoilleen.

**5 (jos käytössä on valinnaiset ilmanpuhdistussuodattimet)**

**Asenna ilmanpuhdistussuodattimet takaisin paikoilleen.**

**6 Asenna suodattimet takaisin ja sulje avoin paneeli.**

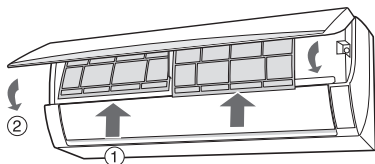

### YKSIKÖN JA KAUKOSÄÄTIMEN PUHDISTAMINEN

- Pyyhi ne pehmeällä liinalla.
- Älä roiskuta tai kaada vettä suoraan niiden päälle. Se voi johtaa sähköiskuun tai laitteen vaurioitumiseen.
- Älä käytä kuumaa vettä, ohennetta, hankaavia jauheita tai voimakkaita liuottimia.

### HUOLTO ILMALÄMPÖPUMPPUKAUDEN PÄÄTTYTTYÄ

- 1** Kuivaa laite huolellisesti käyttämällä laitetta ITSEPUHDISTUS-toiminnolla.
- 2** Lopeta käyttö ja kytke suojakatkaisin pois päältä.
- 3** Puhdista suodattimet ja asenna ne uudelleen.

### KUNNOSSAPITO ENNEN ILMALÄMPÖPUMPPUKAUDEN ALKUA

- 1** Varmista, etteivät ilmansuodattimet ole likaisia.
- 2** Varmista, ettei mikään tuki ilmanotto- tai poistoaukkoja.

## ENNEN KUIN SOITAT HUOLTOON

Seuraavissa tilat eivät ole merkkejä laite-  
vioista

### LAITE EI TOIMI

- Laite ei toimi, jos se kytketään päälle välittömästi päältä pois kytkemisen jälkeen. Laite ei toimi välittömästi sen jälkeen tilan vaihtamisen jälkeen. Tämä suojaa yksikköä. Odota 3 minuuttia ennen laitteen käyttöä.

### LAITTEESTA EI TULE LÄMMINTÄ ILMAA

- LÄMMITYS-toiminnossa sisätuuletin saattaa käynnistyä vasta 2-5 minuuttia laitteen käynnistymisen jälkeen. Näin vältetään se, ettei laite puhalla kylmää ilmaa.
- Laite toimii sulatuksella. odota 5-10 minuuttia.

### HAJUT

- Laite saattaa päästää siihen tarttuneita mattonien ja huonekalujen hajuja.

### RÄTINÄ

- Laitteesta saattaa kuulua rätisevää ääntä. Tämä ääni aiheutuu etupaneelin ja muiden komponenttien hankauksesta lämpölaajenemisen vuoksi.

### MATALA SURINA

- Tämä on Plasmacluster-ionigeneraattorin synnyttämä ääni.

### KOHINA

- Pehmeä kohina syntyy kylmäaineen virtaamisesta yksikön sisällä.

### SISÄYKSİKÖN ILMAN POISTOSSA NÄKYVÄ VESIHÖYRYÄ

- Jäähdytystoiminnossa tämä johtuu huoneilman ja laitteen puhaltaman ilman lämpötilaeroista.

### VESIHÖYRY

- Lämmitystoiminnossa vesihöyryä saattaa virrata ulkoyksiköstä jäänpoiston aikana.

### ULKOYKSIKKÖ EI PYSÄHDY

- Toiminnan päättämisen jälkeen ulkoyksikkö jäähdyttää laitetta noin minuutin ajan pyörittämällä tuuletinta.

### PLASMACLUSTER-ILMANPOISTO HAISEE

- Tämä on Plasmacluster-ionigeneraattorin synnyttämä otsonin tuoksu. Otsonipitoisuus on erittäin alhainen eikä siitä ole terveydellisiä haittoja. Ilmaan päässyt otsoni hajoaa nopeasti eikä sen pitoisuus kasva huoneessa.

Jos laitteessa on toimintahäiriö, tarkasta seuraavat kohdat ennen kuin soitat huoltoon.

### JOS LAITE EI TOIMI

Tarkasta, onko suojakatkaisin lauennut tai sulake palanut.

### JOS LAITE EI JÄÄHDYTÄ (TAI LÄMMITÄ) HUONETTA TEHOKKAASTI

- Tarkista suodatitimet. Jos ne ovat likaiset, pese ne.
- Tarkasta ulkoyksikkö varmistaaksesi, ettei mikään tuki ilman otto- tai poistoaukkoa.
- Tarkasta, että termostaatin asetus on oikea.
- Varmista, että ikkunat ja ovet ovat tiukasti kiinni.
- Jos huoneessa on paljon ihmisiä, tämä saattaa estää laitetta saavuttamasta haluttua lämpötilaa.
- Tarkasta onko huoneessa lämmitäviä laitteita.

### JOS LAITE EI KYKENE OTTAMAAN VASTAAN KAUKOSÄÄTIMEN SIGNAALIA

- Tarkasta, ovatko kaukosäätimen paristot vanhentuneet ja heikentyneet.
- Yritä lähettää signaali uudelleen ja suuntaa kaukosäädin kunnolla laitteen signaalin vastaanottoikkunaa kohti.
- Tarkasta, että kaukosäätimen paristot on asennettu oikein päin.

---

Kutsu paikalle huolto, jos laitteen TOIMINTO-merkkivalo, AJASTIN-merkkivalo ja/tai PLASMACLUSTER-merkkivalo vilkkuu.







**Obs:**

Produkten är märkt med symbolen ovan. Denna symbol indikerar att elektroniska produkter inte ska kastas i det vanliga hushållsavfallet eftersom det finns ett separat avfallshanteringsystem för dem.

## A. Information för användare angående återvinning (privata hushåll)

### 1. EU-länder

Obs! Kasta inte denna produkt i soporna!

Förbrukad elektrisk utrustning måste hanteras i enlighet med gällande miljölagstiftning och återvinningsföreskrifter.

I enlighet med gällande EU-regler ska hushåll ha möjlighet att lämna in elektrisk utrustning till återvinningsstationer utan kostnad.\*

I vissa länder\* kan det även hända att man gratis kan lämna in gamla produkter till återförsäljaren när man köper en ny liknande enhet.

\*) Kontakta kommunen för vidare information.

Om utrustningen innehåller batterier eller ackumulatörer ska dessa först avlägsnas och hanteras separat i enlighet med gällande miljöföreskrifter.

Genom att hantera produkten i enlighet med dessa föreskrifter kommer den att tas om hand och återvinnas på tillämpligt sätt, vilket förhindrar potentiella negativa hälso- och miljöeffekter.

### 2. Länder utanför EU

Kontakta de lokala myndigheterna och ta reda på gällande sorterings- och återvinningsföreskrifter om du behöver göra dig av med denna produkt.

## B. Information om återvinning för företag

### 1. EU-länder

Gör så här om produkten ska kasseras:

Kontakta er installatör för information om hur man går till väga för att lämna tillbaka produkten. Det kan hända att en avgift för transport och återvinning tillkommer. Mindre skrymmande produkter (om det rör sig om ett fåtal) kan eventuellt återlämnas till lokala återvinningsstationer.

### 2. Länder utanför EU

Kontakta de lokala myndigheterna och ta reda på gällande sorterings- och återvinningsföreskrifter om du behöver göra dig av med denna produkt.



Pb

Batteriet som följer med denna produkt kan innehålla spår av Bly.

För EU: Batteriet är märkt med den överkorsade soptunnan vilket betyder att det inte ska kastas i det vanliga hushållsavfallet. Det finns ett separat insamlingssystem för batterier för att underlätta korrekt behandling och återvinning enligt gällande lagstiftning. Kontakta kommunen för vidare information om insamling och återvinning.

För Schweiz: Använda batterier lämnas till inköpsstället.

För länder utanför EU: Kontakta de lokala myndigheterna för information om gällande sorterings- och återvinningsföreskrifter om du behöver göra dig av med ett använt batteri.

Innehåller fluorerade växthusgaser som omfattas av Kyotoprotokollet. R410A (Global uppvärmningspotential 1975)

SE

## INNEHÅLL

• SÄKERHETSFÖRESKRIFTER .....	SE-1
• DELARNAS NAMN .....	SE-2
• ANVÄNDA FJÄRRKONTROLLEN.....	SE-4
• TIPS FÖR ATT SPARA ENERGI.....	SE-5
• DRIFT UTAN FJÄRRKONTROLL (AUX) .....	SE-5
• GRUNDLÄGGANDE DRIFT .....	SE-6
• JUSTERING AV LUFTFLÖDESRIKTNINGEN...SE-7	
• COANDA LUFTFLÖDE.....	SE-7
• FULL EFFEKT DRIFT .....	SE-8
• PLASMACLUSTER DRIFT .....	SE-8
• SJÄLVRENGÖRINGSDRIFT .....	SE-9
• 1-TIMMES AVSTÄNGNINGSTIMER .....	SE-9
• TIMER DRIFT .....	SE-10
• UNDERHÅLLSVÄRME.....	SE-11
• DISPLAY KNAPP.....	SE-12
• ANMÄRKNINGAR OM DRIFT .....	SE-12
• UNDERHÅLL .....	SE-13
• INNAN DU RINGER EFTER SERVICE .....	SE-14

## SÄKERHETSFÖRESKRIFTER

## VARNING

- Dra inte i eller deforma nätssladden. Att dra i och felanvända nätssladden kan leda till skador på enheten och orsaka elektrisk stöt.
- Var noga med att inte utsätta din kropp direkt för utloppsluften under en längre tid. Det kan påverka ditt fysiska tillstånd.
- När du använder luft-/luftvärmepumpen för spädbarn, barn, äldre, sängliggande eller handikappade, kontrollera att rumstemperaturen är lämplig för dem i rummet.
- För aldrig in föremål i enheten. Att föra in föremål kan leda till skador på grund av den höga rotationshastigheten i de interna fläktarna.
- Jorda luft-/luftvärmepumpen korrekt. Anslut inte jordledningen till gasrör, vattenrör, åskledare eller telefonjordkabeln. Ofullständig jordning kan orsaka elektriska stötar.
- Om något är onormalt med luft-/luftvärmepumpen (t.ex. luktar bränt), stoppa driften omedelbart och vrid strömbrytaren till AV.
- Apparaten ska installeras i enlighet med nationella installationsföreskrifter. Felaktig kabelanslutning kan orsaka att nätssladden, kontakten och eluttaget överhettas och orsakar brand.
- Om elsladden är skadad måste den bytas ut av tillverkaren eller dess serviceverkstad eller liknande kvalificerad person för att undvika fara. Använd endast tillverkarspecificerad elsladd för utbyte.
- Stänk inte eller håll vatten direkt på enheten. Vatten kan orsaka elektrisk stöt eller skada på utrustningen.

- Försök inte att installera/ta bort/repamera enheten själv. Felaktigt utförda arbeten kan orsaka elektriska stötar, vattenläckor, brand etc. Kontakta återförsäljaren eller annan kvalificerad servicepersonal för installation/borttagning/ reparation av enheten.

## FÖRSIKTIGHET

- Öppna ett fönster eller en dörr med jämna mellanrum för att ventilera rummet, speciellt när man använder gasapparater. Otillräcklig ventilation kan orsaka syrebrist.
- Använd inte knapparna med våta händer. Det kan orsaka elektriska stötar.
- Av säkerhetsskäl stäng av strömbrytaren när du inte använder enheten under en längre tid.
- Kontrollera utomhusenhetens monteringshylla regelbundet för slitage och se till att den sitter ordentligt på plats.
- Placera inte någonting på utomhusenheten eller trampa på den. Objektet eller personen kan falla ned och orsaka skada.
- Denna enhet är avsedd för användning i bostäder. Använd inte för andra ändamål såsom i en kennel eller växthus för att föda upp djur eller odla växter.
- Placera inte ett kärl med vatten på enheten. Om vatten tränger in i enheten, kan den elektriska isoleringen försämrats och orsaka en elektrisk stöt.
- Blockera inte luftintag eller utlopp på enheten. Det kan orsaka otillräcklig prestanda eller problem.
- Var noga med att stoppa driften och slå av strömbrytaren innan du utför något underhåll eller rengöring. En fläkt roterar inuti enheten och du kan skadas.
- Denna apparat är inte avsedd att användas av små barn eller sjukliga personer utan övervakning. Små barn bör övervakas för att se till så att de inte leker med apparaten.
- Se till att ansluta luft-/luftvärmepumpen till strömförsörjning med rätt spänning och märkfrekvens. Användning av en strömkälla med felaktig spänning och frekvens kan leda till skador på utrustningen och eventuell brand.
- Installera inte enheten på en plats där lättantändlig gas kan läcka ut. Det kan orsaka brand. Installera enheten på en plats med så lite damm, rök och fukt i luften som möjligt.
- Placera dräneringsslangen så att du säkerställer en smidig dränering. Otillräcklig dränering kan orsaka fuktskador i rummet, på möbler etc.
- Se till att en arbetsbrytare eller en automatsäkring installeras, beroende på installationsplatsen, för att undvika elektriska stötar.

## DELARNAS NAMN

### INOMHUSENHET

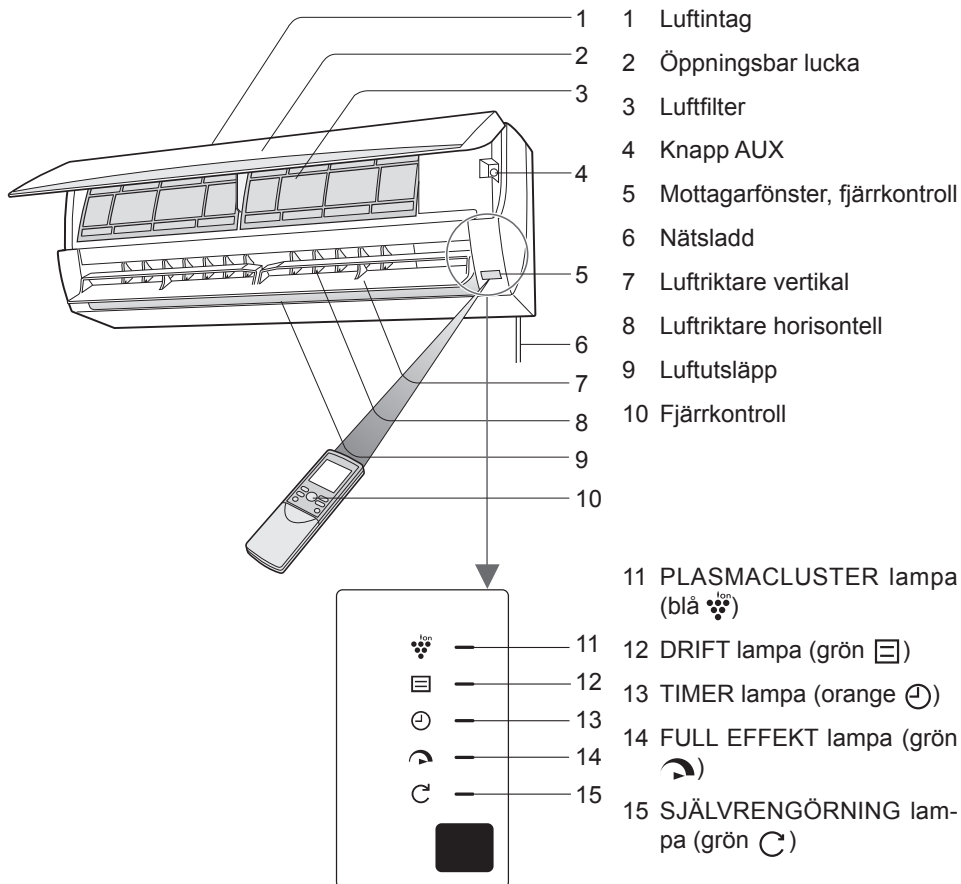

### UTOMHUSENHET

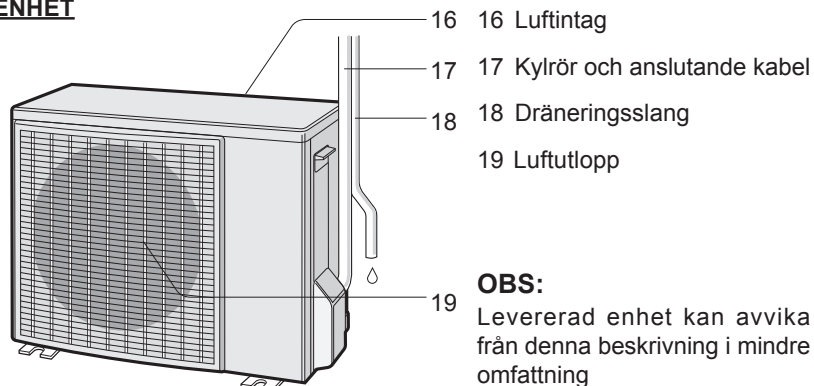

SE-2

## FJÄRRKONTROLL

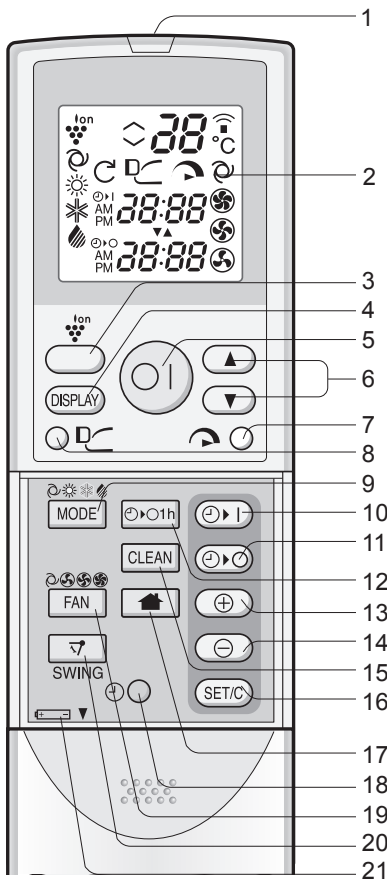

## DISPLAY

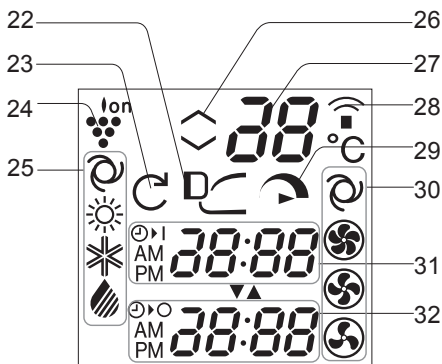

- 1 SÄNDARE
- 2 DISPLAY (LCD-display)
- 3 PLASMACLUSTER knapp
- 4 DISPLAY knapp
- 5 PÅ/AV knapp
- 6 TERMOSTAT knapp
- 7 FULL EFFEKT knapp
- 8 COANDA LUFTFLÖDE knapp
- 9 DRIFTLÄGE (Mode) knapp
- 10 TIMER PÅ knapp (för inställning av timern)
- 11 TIMER AV knapp (för inställning av timern)
- 12 1-TIMME AVSTÄNGNINGSTIMER knapp
- 13 TID FRAMÅT knapp
- 14 TID BAKÅT knapp
- 15 SJÄLVRENGÖRNING knapp
- 16 TIMERINSTÄLLNING/AVBRYT knapp
- 17 UNDERHÅLLSVÄRME +10° knapp
- 18 KLOCKA knapp
- 19 FLÄKT knapp
- 20 SWING knapp (för inställning av luftriktning)
- 21 Indikerar att batterifacket är under denna markering
- 22 COANDA LUFTFLÖDE symbol
- 23 SJÄLVRENGÖRNING symbol
- 24 PLASMACLUSTER symbol
- 25 DRIFTLÄGE symboler
  - ☉ : AUTO      \* : KYLA
  - ☀ : VÄRME      ☂ : AVFUKTNING
- 26 Termostatinställning för AUTO och AVFUKTNINGSLÄGE lägen
- 27 TEMPERATUR indikator
- 28 SÄNDINGS symbol
- 29 FULL EFFEKT symbol
- 30 FLÄKTHASTIGHET symboler
  - ☉ : AUTO      ☂ : MEDIUM
  - ☀ : HÖG      ☂ : LÅG
- 31 TIMER PÅ indikator/KLOCKA  
Anger på timern förinställd tid eller aktuell tid.
- 32 TIMER AV indikator  
Anger den förinställda tiden för timer av eller 1-timmes avstängningstimern.

# ANVÄNDA FJÄRRKONTROLLEN

## SÄTTA I BATTERIER

Använd två storlek AAA (R03) batterier.

### 1 Ta bort fjärrkontrollens lock.

### 2 Sätt i batterierna.

- Se till att (+) och (-) polerna hamnar rätt.
- Displayen visar "AM 6:00" när batterierna är korrekt installerade.

### 3 Sätt tillbaka locket.

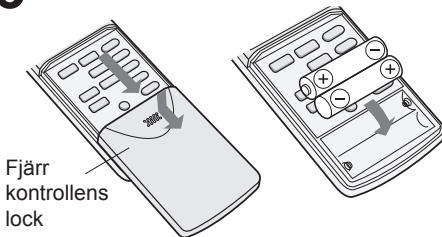

## OBS:

- Batteriernas livslängd är cirka 1 år vid normal användning.
- När du byter batterier, byt alltid båda och använd samma typ.
- Om fjärrkontrollen inte fungerar korrekt efter batteribyten, ta ut batterierna och installera dem igen efter 30 sekunder.
- Om du inte ska använda enheten under en längre tid, ta ut batterierna ur fjärrkontrollen.

## ANVÄNDA FJÄRRKONTROLLEN

Rikta fjärrkontrollen mot mottagarfönstret och tryck på önskad knapp. Enheten genererar en ljudsignal när den tar emot signalen.

- Se till att ingenting, som gardiner, blockerar signalmottagarens fönster.
- Signalens effektiva avstånd är 7 meter.

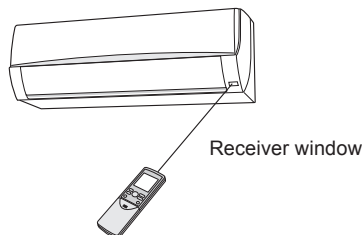

## VARNING:

- Låt inte signalmottagarens fönster ta emot starkt direkt solljus, eftersom det kan påverka dess funktion. Om signalmottagarens fönster utsätts för direkt solljus, dra för en gardin för att blockera ljuset.
- Att använda ett lysrör med snabbstart i samma rum kan störa överföringen av signalen.
- Enheten kan påverkas av signaler som sänds från fjärrkontrollen till en TV, videobandspelare eller annan utrustning som används i samma rum.
- Lägg inte fjärrkontrollen i direkt solljus eller nära ett värmeelement. Skydda också enheten och fjärrkontrollen mot fukt och stötar som kan missfärga eller skada dem.

## INSTÄLLNING AV AKTUELL TID

Det finns två klocklägen: 12-timmars läge och 24-timmars läge.

### 1 För att ställa in 12-timmars läge, tryck på knappen KLOCKA en gång.

För att ställa in 24-timmars läge, tryck på knappen KLOCKA två gånger.

### 2 Tryck på TID FRAMÅT eller BAKÅT för att ställa in aktuell tid.

- Håll nere knappen för att snabbt gå framåt eller bakåt i tidvisningen.

### 3 Tryck på knappen SET/C.

- Kolontecknet (:) blinkar.

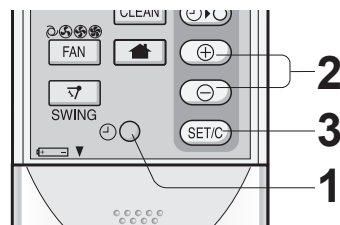

## OBS:

- Den aktuella tiden kan inte ställas in när timern är igång.

## TIPS FÖR ATT SPARA ENERGI

Nedan finns några enkla sätt att spara energi när du använder din luft-/luftvärmepump.

### Ställ in rätt temperatur

- Att ställa in temperaturen högre (värmedrift) eller lägre (kyldrift) än nödvändigt kommer att resultera i ökad energiförbrukning.

### Blockera direkt solljus och förhindra drag

- Att blockera direkt solljus vid kyldrift kommer att minska strömförbrukningen.
- Stäng fönster och dörrar vid kylnings- och uppvärmningsdrift.

### Håll filtret rent för att säkerställa den mest effektiva driften

### Stäng av arbetsbrytaren när enheten inte används under en längre tidsperiod

- Inomhusenheten förbrukar fortfarande en liten mängd ström när den inte är i drift.

## DRIFT UTAN FJÄRRKONTROLL (AUX)

Använd detta läge när fjärrkontrollen inte är tillgänglig.

### FÖR ATT AKTIVERA

**Lyft upp den öppningsbara panelen på inomhusenheten och tryck på AUX-knappen.**

- Den gröna DRIFT lampan (  ) på enheten tänds och enheten startar i AUTO-läge.
- Fläkthastigheten och temperaturinställningen ställs in på AUTO.

### FÖR ATT STÄNGA AV

**Tryck på AUX-knappen igen.**

- Den gröna DRIFT lampan (  ) på enheten släcks.

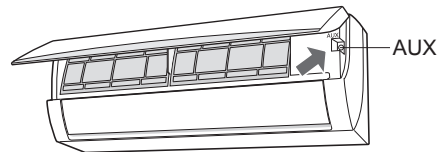

SVENSKA

### OBS:

- Om AUX-knappen trycks in under normal drift, stängs enheten av.

# GRUNDLÄGGANDE DRIFT

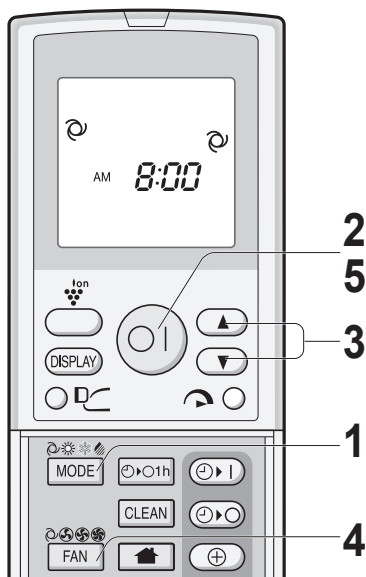

**1 Tryck på knappen Driftläge (Mode) för att välja driftläge.**



**2 Tryck på knappen PÅ/AV för att starta driften.**

- Den gröna DRIFT lampan (  ) på enheten tänds.

**3 Tryck på knappen TERMOSTAT för att ställa in önskad temperatur.**

### AUTO/AVFUKTNING LÄGE

- Temperaturen kan ändras upp till ytterligare  $\pm 2$  °C från den automatiskt inställda temperaturen.

(Exempel: 1°C higher)



(Exempel: 2°C lower)



## TIPS OM AUTO LÄGE

I AUTO-läget väljs temperaturinställning och driftläge automatiskt beroende på rumstemperatur och utomhustemperatur när enheten är påslagen.

### Lägen och temperaturinställningar

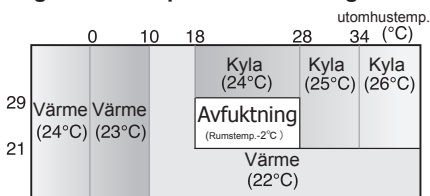

Inomhus- (°C) temp.

Siffrorna inom ( ) är temperaturinställningar

Under drift, om utetemperaturen ändras, kommer temperaturinställningarna automatiskt flyttas som visas i diagrammet.

### AUTOMATISK VÄXLING

Under säsonger när du behöver kylning vid dagtid och uppvärmning på natten, eller om rumstemperaturen skulle bli extremt högre än temperaturinställningen på grund av kompletterande uppvärmning, kommer läget att automatiskt växla mellan värme och kyla läge för att behålla en behaglig rumstemperatur.

### KYLA/VÄRME LÄGE

- Temperaturinställningsområde: 18-32 °C.

**4 Tryck på knappen FLÄKT för att ställa in önskad fläkthastighet.**

AUTO LÅG MEDIUM HÖG



- I AVFUKTNINGSLÄGET är fläkthastigheten förinställd på AUTO och kan inte ändras.

**5 För att stänga av enheten, tryck på knappen PÅ/AV igen.**

- Den gröna DRIFT lampan (  ) på enheten släcks.



## JUSTERING AV LUFTFLÖDESRIKTNINGEN

### VERTIKAL LUFTFLÖDESRIKTNING

- 1 Tryck på knappen SWING (↕).
  - Det vertikala luftgallret kommer att svänga.
- 2 Tryck på knappen SWING (↕) igen för att stanna vid den önskade positionen.

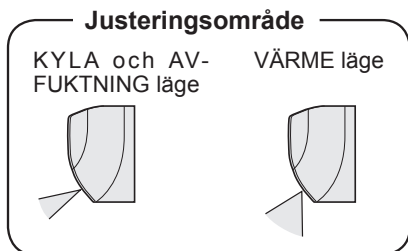
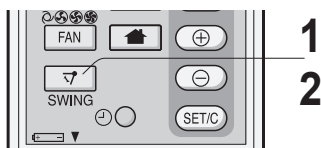

#### VARNING:

Försök aldrig att justera det vertikala luftflödesgallret manuellt.

- Manuell justering av det vertikala luftström-gallret kan orsaka att enheten inte fungerar.
- När det vertikala luftflödesgallret är placerat i den lägsta positionen i läget KYLA eller AV-FUKTNING under en längre tid, kan kondens uppstå.

### HORISONTELL LUFTFLÖDESRIKTNING

Justera den horisontella luftflödesriktningen med galler-spaken.

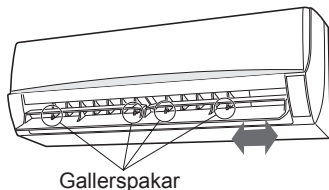

## COANDA LUFTFLÖDE

I läget KYLA eller AVFUKTNING är det vertikala luftström-gallret inställt snett uppåt för att leverera kall luft mot taket för att undvika direkt luftflöde. I värme läge är det vertikala luftström-gallret inställt nedåt för att leverera den varma luften ner till golvet.

- 1 Under drift, tryck på knappen COANDA LUFTFLÖDE.

- Fjärrkontrollen visar "DC".

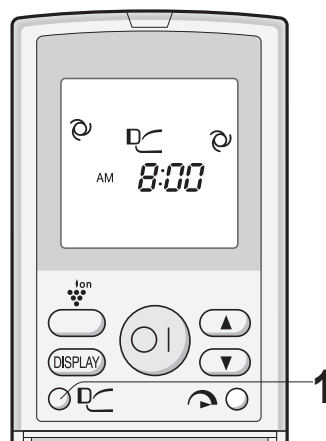

### FÖR ATT AVBRYTA

Tryck på knappen COANDA LUFTFLÖDE igen.



#### OBS:

- COANDA LUFTFLÖDE inställningen avbryts när du trycker på FULL EFFEKT medan COANDA LUFTFLÖDE är inställt.
- Om du vill ha COANDA LUFTFLÖDE drift i FULL EFFEKT läge, tryck på knappen COANDA LUFTFLÖDE under FULL EFFEKT drift.

## FULL EFFEKT DRIFT

I denna drift, fungerar luft-/luftvärmepumpen vid maximal effekt för att göra rummet kallt eller varmt snabbt.

### 1 Under drift, tryck på knappen FULL EFFEKT.

- Fjärrkontrollen visar “”.
- Temperaturdisplayen släcks.
- Den gröna FULL EFFEKT lampan () på enheten tänds.



### FÖR ATT AVBRYTA

Tryck på knappen FULL EFFEKT igen.

- FULL EFFEKT avbryts också när driftläget ändras eller när enheten stängs av.
- Den gröna FULL EFFEKT lampan () på enheten släcks.

### OBS:

- Luft-/luftvärmepumpen går på “Extra HÖG” fläkthastighet i 15 minuter, och övergår sedan till “HÖG” fläkthastighet.
- Du kan inte ställa in temperatur eller fläkthastighet under FULL EFFEKT.
- För att stänga av FULL EFFEKT lampan, tryck på DISPLAY-knappen.

## PLASMACLUSTER DRIFT

Aktiv luftreningsfunktion med plasmacluster-joner som aktivt kommer minska luftbu-  
ret mögel.

### 1 Tryck på knappen PLASMACLUSTER under drift.

- Fjärrkontrollen visar “”.
- Den blå PLASMACLUSTER lampan på enheten tänds.

### 2 Om du trycker på knappen medan enheten inte är i drift, startar Plasmacluster-driften endast i fläktläget.

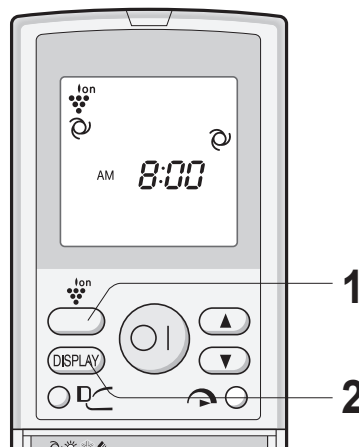

### FÖR ATT AVBRYTA

Tryck på knappen PLASMACLUSTER igen.

- Den blå PLASMACLUSTER lampan på enheten släcks.

### OBS:

- Användning av PLASMACLUSTER driften kommer att memoreras, och den kommer att aktiveras nästa gång du slår på luft-/luftvärmepumpen.
- För att stänga av PLASMACLUSTER lampan, tryck på DISPLAY-knappen.

## SJÄLVRENGÖRINGSDRIFT

SJÄLVRENGÖRNING-drift minskar tillväxten av mögelsvamp med Plasmacluster-joner och torkar insidan av luft-/luftvärmepumpenheten. Utnyttja driften vid säsongskiftande omständigheter.

### 1 Tryck på knappen SJÄLVRENGÖRNING när enheten inte är i drift.

- Fjärrkontrollen visar "C".
- Den gröna DRIFT lampan (☐), den gröna SJÄLVRENGÖRNING lampan (C) och den blå PLASMACLUSTER lampan på enheten tänds.
- Enheten stannar efter fyrtio minuter.



## FÖR ATT AVBRYTA

Tryck på knappen SJÄLVRENGÖRNING. Alternativt stäng av enheten genom att trycka på knappen PÅ/AV.

- Den gröna DRIFT lampan (☐), den gröna SJÄLVRENGÖRNING lampan (C) och den blå PLASMACLUSTER lampan på enheten släcks.

### OBS:

- Du kan inte ställa in temperatur, fläkthastighet, luftriktning eller timerinställning under SJÄLVRENGÖRNING.
- Mögelsvamp som redan vuxit kan inte elimineras genom denna funktion.

## 1-TIMMES AVSTÄNGNINGSTIMER

När 1-TIMME AVSTÄNGNINGSTIMERN är inställd, kommer enheten automatiskt att stängas av efter en timme.

### 1 Tryck på knappen 1-TIMME AVSTÄNGNINGSTIMER.

- Fjärrkontrollen visar "0h".
- Den orangefärgade lampan TIMER (⊕) på enheten tänds.

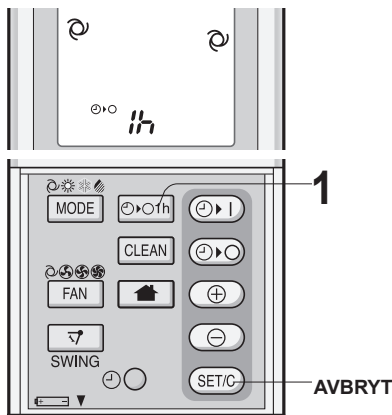

## FÖR ATT AVBRYTA

Tryck på knappen TIMER AVBRYT.

- Den orangefärgade lampan TIMER (⊕) på enheten släcks.

### OBS:

- 1-TIMME AVSTÄNGNINGSTIMERN har prioritet över funktionerna TIMER PÅ och TIMER AV.
- Om 1-TIMME AVSTÄNGNINGSTIMERN är inställd när enheten inte är i drift, kommer enheten att fungera i en timme vid det tidigare inställda tillståndet.
- Om du vill använda enheten i ytterligare en timme innan 1-TIMME AVSTÄNGNINGSTIMERN aktiveras, tryck på 1-TIMME AVSTÄNGNINGSTIMERN igen under drift.
- Om TIMER PÅ och/eller TIMER AV har ställts in avbryter TIMER AVBRYT varje inställning.

## TIMER DRIFT

Innan du ställer in timern, se till att klockan är rätt inställd med aktuell tid.

### TIMER AV

- 1 Tryck på knappen TIMER AV.**
  - TIMER AV indikatorn blinkar.
- 2 Tryck på TID FRAMÅT eller BAKÅT för att ställa in aktuell tid.**
  - Tiden kan ställas in i 10-minuters steg.
- 3 Tryck på knappen SET/C.**
  - Den orangefärgade lampan TIMER (  ) på enheten tänds.

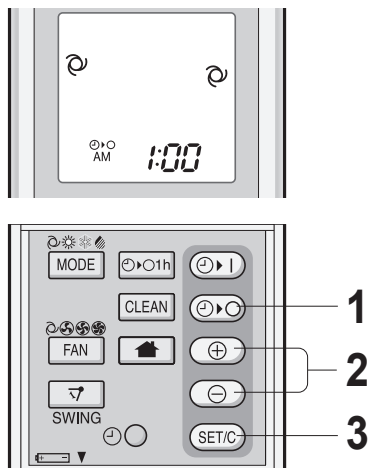

### OBS:

När TIMER AV är inställt, justeras temperaturinställningen automatiskt för att förhindra att rummet blir överdrivet varmt eller för kallt medan du sover. (Autoinsomningsfunktion) Autoinsomningsfunktionen aktiveras inte under AUTO.

### KYLA/AVFUKTNING LÄGE:

En timme efter att timern är inställd, stiger temperaturinställningen med 1°C.

### VÄRME LÄGE:

En timme efter att timern är inställd, sjunker temperaturinställningen med 3°C.

### TIMER PÅ

- 1 Tryck på knappen TIMER PÅ.**
  - TIMER PÅ indikatorn blinkar.
- 2 Tryck på TID FRAMÅT eller BAKÅT för att ställa in aktuell tid.**
  - Tiden kan ställas in i 10-minuters steg.
- 3 Tryck på knappen SET/C.**
  - Den orangefärgade lampan TIMER (  ) på enheten tänds.
- 4 Välj funktionsläge.**

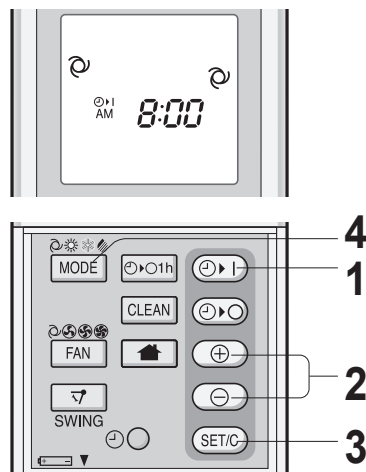

### OBS:

- Enheten startar före den inställda tiden så att rummet når önskad temperatur vid den programmerade tiden. (Uppvakningsfunktion)

## UNDERHÅLLSVÄRME

Underhållsvärme 10°C håller fukt och råkyla borta vilket minskar risken för mögel och frysskador

- 1 Tryck på knappen **LÄGE** och välj **VÄRME** läge.
- 2 Tryck på knappen **PÅ/AV** för att starta **VÄRME** driften.
- 3 Tryck på knappen **🏠**.
  - Fjärrkontrollen visar "10°C".

## FÖR ATT AVBRYTA TIMERLÄGE

Tryck på knappen **SET/C**.

- Den orangefärgade lampen **TIMER** (🕒) på enheten släcks.
- Den aktuella tiden visas på fjärrkontrollen.

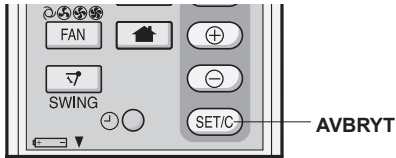

### OBS:

- Om någon av **TIMER PÅ**, **TIMER AV** och **1-TIMME AVSTÄNGNINGSTIMER** är inställda avbryter **TIMER AVBRYT** alla inställningar.

## FÖR ATT ÄNDRA TIDSINSTÄLLNING

Avbryt **TIMER** inställningen först och ställ sedan in den igen.

## FÖR ATT KOMBINERA TIMER PÅ OCH TIMER AV

Ställa in **TIMER AV** och **TIMER PÅ**.

Exempel:  
(Aktuell tid: 21:00)  
**TIMER AV** vid 23:00  
**TIMER PÅ** vid 07:00

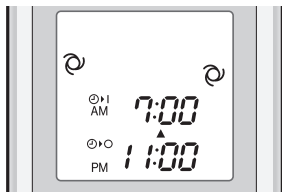

- Pilen (▼ eller ▲) mellan **TIMER PÅ** indikatorn och **TIMER AV** indikatorn visar vilken timer som först aktiveras.

### OBS:

- Du kan inte programmera **TIMER PÅ** och **TIMER AV** för att driva enheten vid olika temperaturer eller andra inställningar.
- Endera timer kan programmeras för att aktiveras innan den andra.

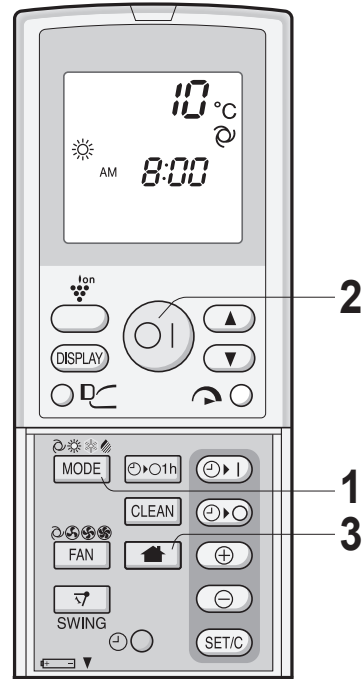

SVENSKA

## FÖR ATT AVBRYTA

Tryck på knappen **🏠** igen.

- Underhållsvärme avbryts också när driftläget ändras eller när enheten är avstängd.

### OBS:

- Underhållsvärme kommer inte att vara tillgänglig under **AUTO** drift.

## DISPLAY KNAPP

Tryck på DISPLAY-knappen när lamporna på enheten är för ljusa. (Den gröna DRIFT lampan och den orangefärgade TIMER lampan kan inte stängas av.)

### 1 Under drift, tryck på DISPLAY-knappen.

- Den blå PLASMACLUSTER lampan och/eller den gröna FULL EFFEKT lampan(↻) släcks.

## FÖR ATT TÄNDA

Tryck på knappen DISPLAY igen.

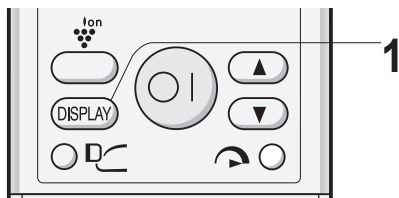

## ANMÄRKNING OM DRIFT

### DRIFTTEMPERATUROMRÅDE

		INOMHUS-TEMP.	UTOMHUS-TEMP.
KYLNING	övre gräns	32°C	43°C
	undre gräns	21°C	-10°C
UP-PVÄRMNING	övre gräns	27°C	24°C
	undre gräns	–	–

- Den inbyggda skyddsanordningen kan förhindra enheten att fungera när den används utanför detta område
- Kondens kan bildas på luftutloppet om enheten arbetar kontinuerligt i läget KYLA eller AVFUKTNING när luftfuktigheten är över 80 procent.

### OM STRÖMVBROTT INTRÄFFAR

- Denna luft-/luftvärmepump har en minnesfunktion för att lagra inställningar när ett strömavbrott inträffar.  
Efter strömåterställning kommer enheten att startas automatiskt med samma inställningar som var aktiva innan strömavbrottet, med undantag för timerinställningar.
- Om ett strömavbrott inträffar medan timern är inställd, kommer timerinställningen att annulleras och kommer inte att hämtas även efter det att strömmen kommer tillbaka.

## ANMÄRKNING OM VÄRMEDRIFT

### AVFROSTNINGSFUNKTION

- När frost bildas på utomhusenheten under värmedrift, kommer enheten att utföra automatisk avfrostning i ca 5 till 10 minuter för att avlägsna frosten. Under avfrostning stannar flöktarna i både inomhus och utomhusdelen.

### VÄRMEEFFEKT

- Värmepumpen tar upp energi från utomhusluften och överför den till inomhusdelen. Utomhustemperaturen påverkar därför värmeeffekten i stor utsträckning.
- Om värmeeffekten reduceras på grund av låga utomhustemperaturer, använd en ytterligare värmekälla.

## UNDERHÅLL

Var noga med att stoppa driften och slå av strömbrytaren innan du utför något underhåll.

### RENGÖRING AV FILTREN

Luftfiltren bör rengöras varannan vecka.

**1 Stäng av enheten.**

**2 Ta bort filtren.**

- 1 Lyft upp panelen.
- 2 Dra luftfiltren nedåt för att ta bort dem.

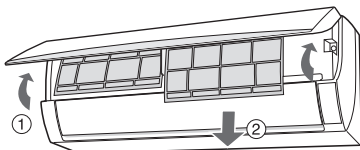

**3 (Om du använder extra luftreningsfilter: RESERVDELSKOD CFIL-A124JBKZ)**

**Ta bort luftreningsfiltren från luftfiltren.**

**4 Rengör filtren.**

Använd en dammsugare för att avlägsna damm. Om filtren är smutsiga, tvätta dem med varmt vatten och ett mildt rengöringsmedel. Torka filtren i skuggan innan du sätter tillbaka dem.

**5 (Om du använder extra luftreningsfilter)**

**Sätt tillbaka luftreningsfiltren.**

**6 Sätt tillbaka filtren och stäng panelen.**

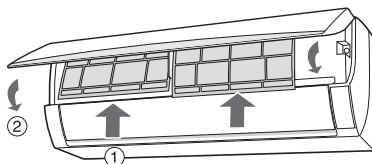

### RENGÖRING AV ENHETEN OCH FJÄRRKONTROLLEN

- Torka av dem med en mjuk trasa.
- Stänk inte eller häll vatten direkt på dem. Det kan orsaka elektriska stötar eller skador på utrustningen.
- Använd inte varmvatten, thinner, slippulver eller starka lösningsmedel.

### UNDERHÅLL EFTER LUFT-/LUFT-VÄRMEPUMPSÄSONG

**1 Använd enheten i SJÄLVRENGÖRING drift för att torka inuti enheten.**

**2 Stoppa driften och slå av strömbrytaren.**

**3 Rengör filtren och sätt sedan tillbaka dem.**

### UNDERHÅLL INNAN LUFT-/LUFT-VÄRMEPUMPSÄSONG

**1 Se till att luftfiltren inte är smutsiga.**

**2 Se till att inget hindrar luftintag eller utlopp.**

SVENSKA

## INNAN DU RINGER EFTER SERVICE

Följande beror inte på fel i värmepumpen.

### VÄRMEPUMPEN FUNGERAR INTE

- Värmepumpen fungerar inte om den sätts på direkt efter att den stängts av. Värmepumpen fungerar inte direkt efter att ett driftläge ändras. Detta för att skydda de inre mekanismerna. Vänta 3 minuter innan du använder enheten.

### INOMHUSENHETEN AVGER INTE VARMLUFT

- Vid uppvärmning kanske inomhusfläkten inte startar förrän 2-5 minuter efter att värmepumpen är påslagen för att förhindra att kall luft blåser ut ur inomhusdelen.
- Värmepumpen frostar av. Vänta i 5 till 10 minuter.

### LUKTER

- Det kan hända att lukter från mattor och möbler har strömmat in i inomhusdelen. Dessa luktar kan förstärkas av uppvärmningen och då strömma ut från inomhusdelen

### KNÄPPANDE LJUD

- Inomhusdelen kan ge ifrån sig ett knäppande ljud. Detta ljud genereras av friktionen då frontpanelen och andra komponenter expanderar på grund av en temperaturförändring.

### ETT LÅGT SURRANDE LJUD AVGES

- Detta är ett ljud som avges när enheten genererar Plasmacluster-joner.

### SUSANDE LJUD

- Det dova, susande ljudet är ljudet av kylmedlet som flödar inuti enheten.

### KONDENS SYNS PÅ INOMHUSENHETENS LUFTUTLOPP

- Vid kyl drift, orsakas detta av skillnaden mellan rumsluftens temperatur och luften som släpps ut.

### VATTENÅNGA

- I VÄRME drift kan vattenånga strömma ut ur utomhusenhetsen under avisning.

### UTOMHUSENHETEN STANNAR INTE

- Efter att man stoppat driften kommer utomhusenhetsen att rotera sin fläkt i ungefär en minut för att kyla ned enheten.

### LUKT AVGES FRÅN PLASMACLUSTER LUFTUTLOPP

- Detta är lukten av ozon som genereras från Plasmacluster jongeneratoren. Ozonkoncentrationen är mycket liten, den utgör ingen negativ effekt på din hälsa. Ozonet som släpps ut i luften bryts ned snabbt, och dess densitet i rummet ökar inte.

Om värmepumpen verkar vara felaktig, kontrollera följande punkter innan du ringer efter service.

### OM VÄRMEPUMPEN INTE FUNGERAR

Kontrollera om arbetsbrytaren har löst ut eller säkringen har gått.

### OM ENHETEN INTE KYLER (ELLER VÄRMER) RUMMET EFFEKTIVT

- Kontrollera filtren. Om de är smutsiga, rengör dem.
- Kontrollera utomhusenhetsen så att inget blockerar luftintag eller utlopp.
- Kontrollera att temperaturen är korrekt inställd.
- Se till fönster och dörrar är ordentligt stängda.
- Ett stort antal personer i rummet kan förhindra att enheten uppnår önskad temperatur.
- Kontrollera om det finns några värmealstrande apparater igång i rummet.

### OM INOMHUSENDELLEN INTE KAN TA EMOT FJÄRRKONTROLLENS SIGNAL

- Kontrollera om batterierna i fjärrkontrollen har blivit gamla och svaga.
- Försök att sända signalen igen med fjärrkontrollen pekande rakt mot enhetens signalmottagares fönster.
- Kontrollera om batterierna i fjärrkontrollen är korrekt installerade.

---

Ring efter service när DRIFT lampan, TILMER lampan och/eller PLASMACLUSTER lampan på enheten blinkar.







# ENERGY EFFICIENCY CLASS





Thermia Heat Pumps  
Address: Box 950, 671 29 Arvika, Sweden  
Email: [info@thermia.se](mailto:info@thermia.se)  
Telephone: +46 570 - 813 00

TINSEA830JBRZ 13H- (TH) ①